

CD Radio Cassette Recorder

AZ 1564

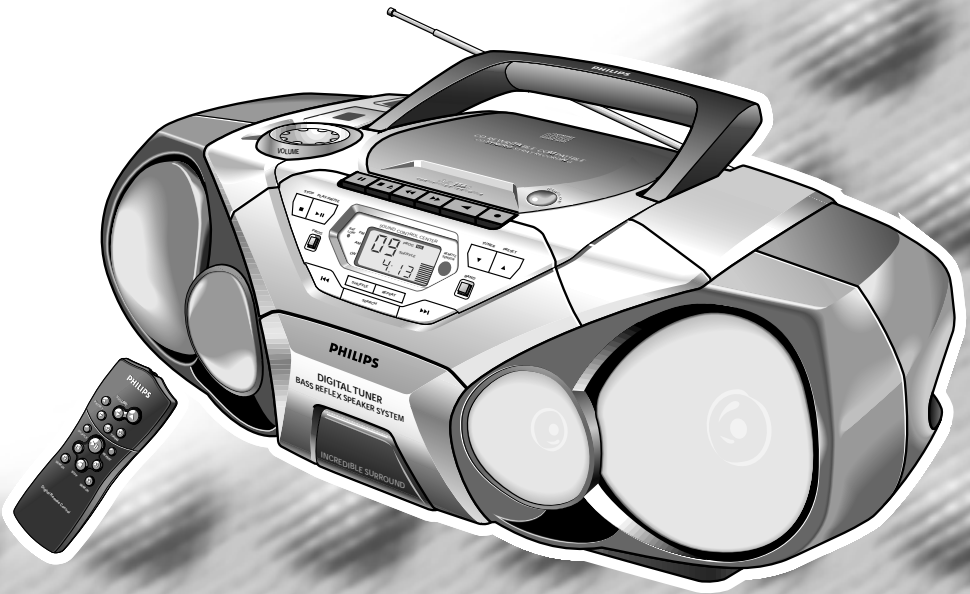

Toll Free Help Line

Ligne d'assistance en service libre  
Línea de ayuda telefónica sin cargo

800-531-0039



*Let's make things better.*



**PHILIPS**

# Return your Warranty Registration card today to ensure you receive all the benefits you're entitled to.

- Once your Philips purchase is registered, you're eligible to receive all the privileges of owning a Philips product.
- So complete and return the Warranty Registration Card enclosed with your purchase at once. And take advantage of these important benefits.

## Warranty Verification

Registering your product within 10 days confirms your right to maximum protection under the terms and conditions of your Philips warranty.

## Owner Confirmation

Your completed Warranty Registration Card serves as verification of ownership in the event of product theft or loss.

## Model Registration

Returning your Warranty Registration Card right away guarantees you'll receive all the information and special offers which you qualify for as the owner of your model.

Know these *safety* symbols



This "bolt of lightning" indicates uninsulated material within your unit may cause an electrical shock. For the safety of everyone in your household, please do not remove product covering.



The "exclamation point" calls attention to features for which you should read the enclosed literature closely to prevent operating and maintenance problems.

### For Customer Use

Enter below the Serial No. which is located on the bottom of the set. Retain this information for future reference.

Model No. \_\_\_\_\_

Serial No. \_\_\_\_\_

**WARNING:** TO PREVENT FIRE OR SHOCK HAZARD, DO NOT EXPOSE THIS EQUIPMENT TO RAIN OR MOISTURE.

**CAUTION:** To prevent electric shock, match wide blade of plug to wide slot, and fully insert.

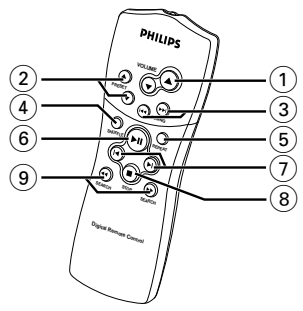
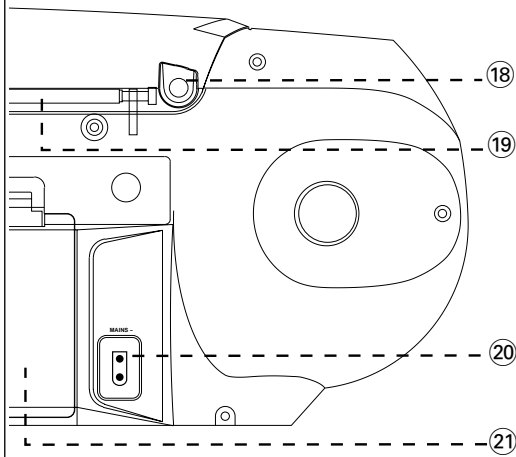
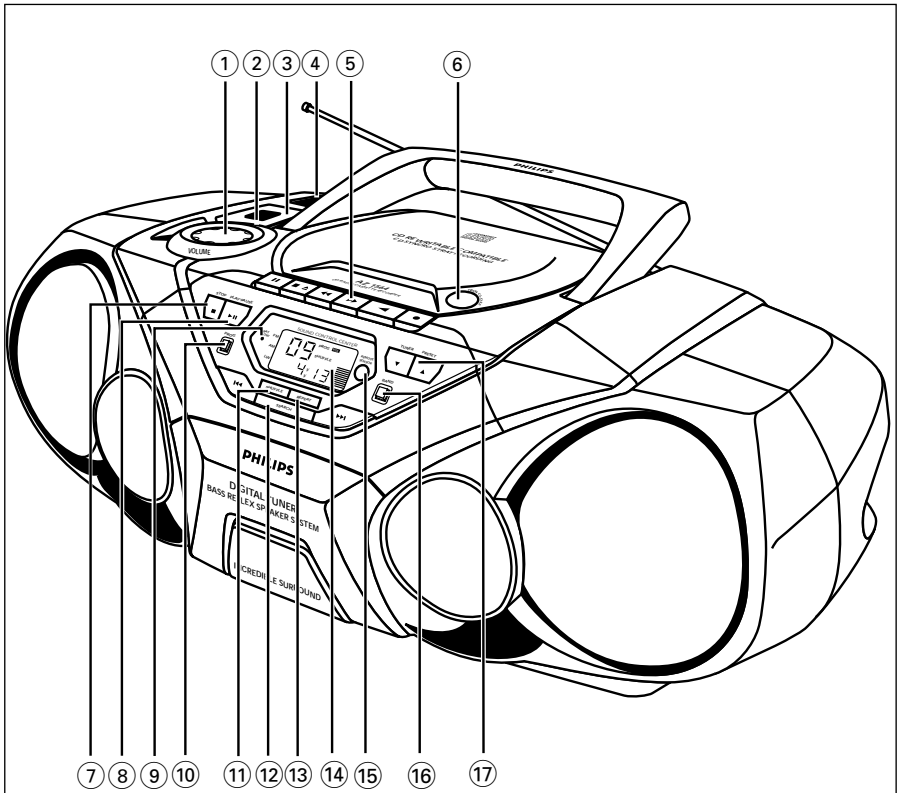

## CAUTION

Use of controls or adjustments or performance of procedures other than herein may result in hazardous radiation exposure.

## ATTENTION

L'utilisation des commandes ou réglages ou le non-respect des procédures ci-inclues peuvent se traduire par une exposition dangereuse à l'irradiation.

## ATENCIÓN

El uso de mandos o ajustes o la ejecución de métodos que no sean los aquí descritos puede ocasionar peligro de exposición a radiación.

*The set complies with the FCC-Rules, Part 15 and with 21 CFR 1040.10.*

*Operation is subject to the following two conditions:*

- 1. This device may not cause harmful interference, and*
- 2. This device must accept any interference received, including interference that may cause undesired operation.*

*L'appareil répond aux normes FCC, Part 15 et 21 CFR 1040.10.*

*Fonctionnement soumis aux deux conditions suivantes:*

- 1. Cet appareil ne doit pas provoquer d'interférences nuisibles, et*
- 2. Cet appareil doit accepter toute interférence reçue, y compris les interférences susceptibles de provoquer un fonctionnement peu satisfaisant.*

*El aparato cumple las normas FCC, Parte 15 y 21 CFR 1040.10.*

*Funcionamiento dependiente de dos condiciones siguientes:*

- 1. Este aparato no puede provocar interferencia dañina, y*
- 2. Este aparato debe aceptar cualquier interferencia recibida, incluyendo las interferencias que pueden provocar un funcionamiento insuficiente.*

## English

Safety instructions.....	2, 4, 6	Digital tuner .....	11-12
Limited warranty.....	7	CD Player .....	12-15
Controls .....	8	Cassette recorder .....	15-16
Power supply.....	9	Maintenance .....	16
Basic functions/General information.....	10	Troubleshooting.....	17

English

## Français

Conseils de sécurité .....	4, 18, 19	Syntoniseur numérique.....	24-25
Garantie limitée .....	18	Lecteur de CD .....	25-28
Commandes.....	21	Platine cassette .....	28-29
Alimentation secteur .....	22	Entretien.....	29
Fonctions de base/Informations generales.....	23	Depistage des anomalies .....	30

Français

## Español

Instrucciones de Seguridad .....	4, 31, 32	Sintonizador digital.....	37-38
Garantía limitada .....	33	Reproductor de CD.....	38-41
Controles .....	34	Grabadora de casetes.....	41-42
Suministro de energía.....	35	Mantenimiento.....	42
Funciones básicas/ Información general .....	36	Problemas y soluciones .....	43

Español

## CANADA



**English:** This digital apparatus does not exceed the Class B limits for noise emissions from digital apparatus as set out in the Radio Interference Regulations of the Canadian Department of Communications.

**Français:** Cet appareil numérique n'émet pas de bruits radioélectriques dépassant les limites applicables aux appareils numériques de Classe B prescrites dans le Règlement sur le Brouillage Radioélectrique édicté par le Ministère des Communications du Canada.

# IMPORTANT SAFETY INSTRUCTIONS –

## Read before operating equipment

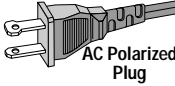
This product was designed and manufactured to meet strict quality and safety standards. There are, however, some installation and operation precautions which you should be particularly aware of.

- 1. Read these instructions** – All the safety and operating instructions should be read before the appliance is operated.
- 2. Keep these instructions** – The safety and operating instructions should be retained for future reference.
- 3. Heed all warnings** – All warnings on the appliance and in the operating instructions should be adhered to.
- 4. Follow all instructions** – All operating and use instructions should be followed.
- 5. Do not use this apparatus near water** – for example, near a bathtub, washbowl, kitchen sink, laundry tub, in a wet basement or near a swimming pool, etc.
- 6. Clean only with a damp cloth.** The appliance should be cleaned only as recommended by the manufacturer.
- 7. Install in accordance with the manufacturers instructions. Do not block any of the ventilation openings.** For example, the appliance should not be situated on a bed, sofa, rug, or similar surface or placed in a built-in installation, such as a bookcase or cabinet that may impede the flow of air through the ventilation openings.
- 8. Do not install near any heat sources** such as radiators, heat registers, stoves, or other apparatus (including amplifiers) that produce heat.
- 9. Do not defeat the safety purpose** of the polarized or grounding-type plug. A polarized plug has two blades with one wider than the other. A grounding type plug has two blades and a third grounding prong. The wide blade or the third prong are provided for your safety. When the provided plug does not fit into your outlet, consult an electrician for replacement of the obsolete outlet.
- 10. Protect the power cord** from being walked on or pinched particularly at plugs, convenience receptacles, and the point where they exit from the apparatus.
- 11. Only use attachments/accessories** specified by the manufacturer.
- 12.  Use only with a cart, stand, tripod, bracket, or table** specified by the manufacturer, or sold with the apparatus. When a cart is used, use caution when moving the cart/apparatus combination to avoid injury from tip-over.
- 13. Unplug this apparatus** during lightning storms or when unused for long periods of time.
- 14. Refer all servicing** to qualified service personnel. Servicing is required when the apparatus has been damaged in any way, such as power-supply cord or plug is damaged, liquid has been spilled or objects have fallen into the apparatus, the apparatus has been exposed to rain or moisture, does not operate normally, or has been dropped.

EL 4562-E004: 99/3

# LIMITED WARRANTY

## PORTABLE AUDIO

One Year Free Exchange

This product must be carried in for an exchange.

### **WHO IS COVERED?**

You must have proof of purchase to exchange the product. A sales receipt or other document showing that you purchased the product is considered proof of purchase. Attach it to this owner's manual and keep both nearby.

### **WHAT IS COVERED?**

Warranty coverage begins the day you buy your product. For one year thereafter, a defective or inoperative product will be replaced with a new, renewed or comparable product at no charge to you. A replacement product is covered only for the original warranty period. When the warranty on the original product expires, the warranty on the replacement product also expires.

### **WHAT IS EXCLUDED?**

Your warranty does not cover:

- labor charges for installation or setup of the product, adjustment of customer controls on the product, and installation or repair of antenna systems outside of the product.
- product repair and/or part replacement because of misuse, accident, unauthorized repair or other cause not within the control of Philips Consumer Electronics Company.
- reception problems caused by signal conditions or cable or antenna systems outside the unit.
- a product that requires modification or adaptation to enable it to operate in any country other than the country for which it was designed, manufactured, approved and/or authorized, or repair of products damaged by these modifications.
- incidental or consequential damages resulting from the product. (Some states do not allow the exclusion of incidental or consequential damages, so the above exclusion may not apply to you. This includes, but is not limited to, prerecorded material, whether copyrighted or not copyrighted.)
- a product used for commercial or institutional purposes.

### **WHERE IS EXCHANGE AVAILABLE?**

You may exchange the product in all countries where the product is officially distributed by Philips Consumer Electronics Company. In countries where Philips Consumer Electronics Company does not distribute the product, the local Philips service organization will attempt to provide a replacement product (although there may be a delay if the appropriate product is not readily available).

### **BEFORE REQUESTING EXCHANGE...**

Please check your owner's manual before requesting an exchange. Adjustments of the controls discussed there may save you a trip.

### **EXCHANGING A PRODUCT IN U.S.A., PUERTO RICO OR U.S. VIRGIN ISLANDS...**

Contact your dealer to arrange an exchange. Or, ship the product, insured and freight prepaid, and with proof of purchase enclosed, to the address listed below.

Small Product Service Center  
Philips Service Company  
907 Snapps Ferry Road, Plant 2, Building 6  
Greenville, TN 37743

(In U.S.A., Puerto Rico and U.S. Virgin Islands, all implied warranties, including implied warranties of merchantability and fitness for a particular purpose, are limited in duration to the duration of this express warranty. But, because some states do not allow limitations on how long an implied warranty may last, this limitation may not apply to you.)

### **EXCHANGING A PRODUCT IN CANADA...**

Please contact Philips at:

1-800-661-6162 (French Speaking)  
1-800-363-7278 (English Speaking)

(In Canada, this warranty is given in lieu of all other warranties. No other warranties are expressed or implied, including any implied warranties of merchantability or fitness for a particular purpose. Philips is not liable under any circumstances for any direct, indirect, special, incidental or consequential damages, howsoever incurred, even if notified of the possibility of such damages.)

### **TO GET OUT-OF-WARRANTY EXCHANGE...**

In U.S.A., Puerto Rico or U.S. Virgin Islands, contact Philips Service Company at (800) 531-0039 to obtain the cost of out-of-warranty exchange. Then carefully pack the product and ship it to the Small Product Service Center (address listed above). In Canada, call the phone number listed above under "Exchanging a Product in Canada" to obtain the cost of out-of-warranty exchange.

### **REMEMBER...**

Please record the model and serial numbers found on the product below. Also, please fill out and mail your warranty registration card promptly. It will be easier for us to notify you if necessary.

MODEL # \_\_\_\_\_

SERIAL # \_\_\_\_\_

*This warranty gives you specific legal rights. You may have other rights which vary from state/province to state/province.*

Philips Service Solutions Group, P.O. Box 2976, Longview, Texas 75606, (903) 242-4800

EL6095T002 / MAC5433 / 03-00

# CONTROLS

## TOP AND FRONT PANELS

- ① **VOLUME** – adjusts the volume level
- ② **DIGITAL DBB (Dynamic Bass Boost)** – enhances the bass
- ③ **INCREDIBLE SURROUND** – creates a super-enhanced stereo effect
- ④ **POWER slider** – selects the sound source for CD/ TUNER/ TAPE and also switches the set off
- ⑤ **CASSETTE RECORDER keys:**  
**RECORD ●** – starts recording  
**PLAY ◀** – starts playback  
**SEARCH ◀◀, ▶▶** – fast forwards/rewinds the tape  
**OPEN•STOP ▲■** – opens the cassette compartment;  
– stops the tape  
**PAUSE II** – interrupts recording or playback
- ⑥ **OPEN•CLOSE** – opens/ closes the CD door
- ⑦ **STOP ■** – stops CD playback or erase a CD program
- ⑧ **PLAY•PAUSE ▶II** – starts or interrupts CD play
- ⑨ **BATT LOW** – indicates when battery power is running low
- ⑩ **PROG** – CD: programs tracks and reviews the program;  
Tuner: programs preset radio stations
- ⑪ **SHUFFLE** – plays CD tracks in random order
- ⑫ **SEARCH ◀◀, ▶▶**  
TUNER: - (down, up) tunes to radio stations;  
CD: - searches back and forward within a track;  
- skips to the beginning of a current track/  
previous/ subsequent track
- ⑬ **REPEAT** – repeats a track / CD program / entire CD
- ⑭ **Display** – shows the status of the set
- ⑮ **REMOTE SENSOR** – infrared sensor for remote control
- ⑯ **BAND** - selects waveband
- ⑰ **TUNER PRESET ▼, ▲** – selects a preset tuner station (down, up)

## BACK PANEL

- ⑱  – 3.5 mm headphone jack
- ⑲ **Telescopic antenna** – improves FM reception
- ⑳ **AC POWER** – inlet for power cord
- ㉑ **Battery door**

## REMOTE CONTROL

- ① **VOLUME ▲, ▼** – adjusts volume level
- ② **PRESET ▲, ▼** (up, down) selects a preset radio station
- ③ **TUNING ◀◀, ▶▶** (down, up) tunes to radio stations
- ④ **SHUFFLE** – to play CD tracks in random order
- ⑤ **REPEAT** – repeats a track/ CD program/ entire CD
- ⑥ **▶II** – starts CD playback/ interrupts CD playback
- ⑦ **◀, ▶** – skips to the beginning of a current track/ previous/ subsequent track
- ⑧ **STOP ■** – stops CD playback or erases a CD program
- ⑨ **SEARCH ◀◀, ▶▶** – searches backwards or forwards within a track/CD



Whenever convenient, use the AC power supply if you want to conserve battery life. Make sure you remove the plug from the set and wall outlet before inserting batteries.

## BATTERIES (OPTIONAL)

1. Open the battery compartment and insert six batteries, type **R-20**, **UM-1** or **D-cells**, (preferably alkaline) with the correct polarity as indicated by the "+" and "-" symbols inside the compartment.

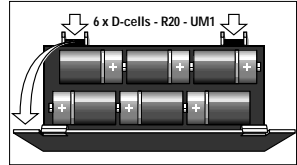

## Remote control (supplied)

Open the battery compartment and insert two batteries, type **AAA**, **R03** or **UM4** (preferably alkaline).

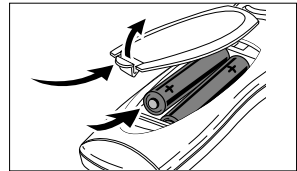

2. Replace the compartment door, making sure the batteries are firmly and correctly in place. The set is now ready to operate.

- If **BATT LOW** lights up, battery power is running low.
- The **BATT LOW** indicator eventually goes out if the batteries are too weak.

- *Incorrect use of batteries can cause electrolyte leakage and will corrode the compartment or cause the batteries to burst. Therefore:*

- *Do not mix battery types, e.g. alkaline with carbon zinc. Only use batteries of the same type for the set.*
- *When inserting new batteries, do not try to mix old batteries with the new ones.*
- *Remove the batteries if the set is not to be used for a long time.*
- ***Batteries contain chemical substances, so they should be disposed of properly***

## USING AC POWER

1. Check if the power voltage **as shown on the type plate located on the bottom of the set**, corresponds to your local AC power supply. If it does not, consult your dealer or service center.

2. If your set is equipped with a voltage selector, adjust the selector so that it matches with the local power.

3. Connect the power cord to the wall outlet and the set is now ready for use.

4. To disconnect the set from the power completely, remove the plug from the wall outlet.

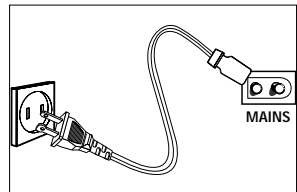

## SWITCHING ON AND OFF

- Adjust the **POWER** slider to the desired sound source: **CD**, **TUNER** or **TAPE**.
- The set is switched off when the **POWER** slider is in the **TAPE/OFF** position and the buttons on the tape deck are released.
- The volume, sound settings and tuner presets will be retained in the set's memory.

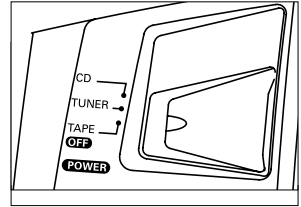

## ADJUSTING VOLUME AND SOUND

1. Turn the **VOLUME** control clockwise to increase or anti-clockwise to decrease volume on the set (or press **VOLUME ▲** or **▼** on the remote control).  
→ Display shows the volume level indication: on the volume bar, **vol**, and a number from 0-32.
2. Press **DIGITAL DBB** to switch dynamic bass boost on or off.  
→ If on, the **DIGITAL DBB** light goes on.
3. Press **INCREDIBLE SURROUND** to switch the surround sound effect on or off.  
→ If on, the **INCREDIBLE SURROUND** light goes on.

**Note:** *The effect of INCREDIBLE SURROUND may vary with different types of music.*

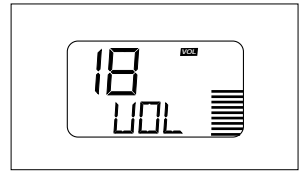
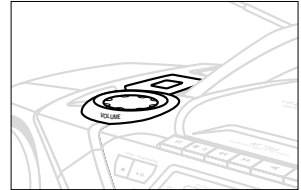

## GENERAL INFORMATION

### General maintenance

- Do not expose the set, batteries, CDs or cassettes to humidity, rain, sand or excessive heat caused by heating equipment or direct sunlight.
- To clean the set, use a soft, slightly dampened chamois leather. Do not use any cleaning agents containing alcohol, ammonia, benzene or abrasives as these may harm the housing.

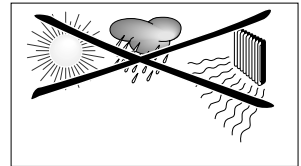

### Safety information

- Place the set on a hard and flat surface so that the system does not tilt. Make sure there is adequate ventilation to prevent the system from overheating.
- The mechanical parts of the set contain self-lubricating bearings and must not be oiled or lubricated.



## Tuning to radio stations

1. Select **TUNER** source.

→ **FM** is displayed briefly and then the radio station frequency is shown.

2. Press **BAND** once or more to select your waveband.

3. Press **SEARCH** **◀** or **▶** (on the remote control, **TUNING** **◀** or **▶**) and release when the frequency in the display starts running.

→ The tuner automatically tunes to a station of sufficient reception. Display shows **Search** during automatic tuning.

→ If an FM station is received in stereo, **STEREO** is shown.

4. Repeat step 3 if necessary until you find the desired station.

- To tune to a weak station, press **SEARCH** **◀** or **▶** briefly and repeatedly until you have found optimal reception.

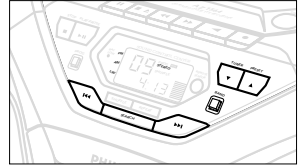

## To improve radio reception:

- For **FM**, pull out the telescopic antenna. Incline and turn the antenna. Reduce its length if the signal is too strong (very close to a transmitter).
- For **AM**, the set is provided with a built-in antenna so the telescopic antenna is not needed. Direct the antenna by turning the whole set.

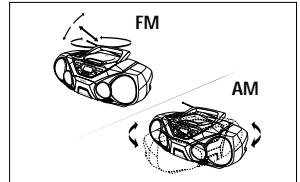

## Programming radio stations

You can store up to a total of 30 radio stations in the memory.

1. Tune to your desired station (see Tuning to radio stations).

2. Press **PROG** to activate programming.

→ Display: **PROG** flashes.

3. Press **PRESET** **▲** or **▼** once or more to allocate a number from 1 to 30 to this station.

4. Press **PROG** again to confirm the setting.

→ Display: **PROG** disappears, the preset number and the frequency of the preset station are shown.

5. Repeat the above four steps to store other stations.

- You can overwrite a preset station by storing another frequency in its place.

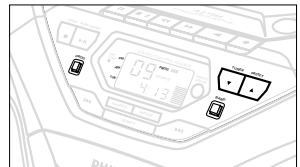

## Tuning to preset stations

Press **TUNER PRESET** **▼** or **▲** until the desired preset station is displayed.

### Changing tuning grid (*some versions only*)

In North and South America the frequency step between adjacent channels in the AM and FM band are **10 KHz** and **100 KHz** respectively. In the rest of the world this step is **9 KHz** and **50 KHz**. Usually the frequency step has been preset in the factory for your area. If not, do the following:

1. Check that the set is in the **TAPE/OFF** position and switched off.
  2. To select 9KHz : Simultaneously, press **PROG** and **REPEAT** on the set.
  3. Switch the set on to **TUNER** and then release the controls.
    - To select 10KHz : Repeat steps 1-3 but in step 2, simultaneously, press **PROG** and **TUNING ►►** on the set.
- When you tune to radio stations, the display shows tuning in either steps of **9** or **10**.
- All preset stations will be affected and you may need reprogram the preset stations.

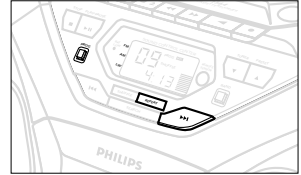

### Playing a CD

This CD player can play all kinds of Audio Discs such as CD-Recordables and CD-Rewritables. Do not try to play a CD-ROM, Cdi, VCD, DVD or computer CD.

- If you want to play a rewritable CD (CD-RW), it takes 3-15 seconds for sound reproduction to start once you have pressed ►►.

1. Select **CD** source.
2. Press **OPEN•CLOSE** to open the CD door.
  - Display:  $\frac{CD}{OPEN}$  when you open the CD door.
3. Insert a CD or CD-R(W) with the printed side facing up and press **OPEN•CLOSE** to close the CD door.
  - Display:  $\frac{CD}{15C}$  as the CD player scans the contents of a CD. The total number of tracks and playing time are then shown.
  - Display:  $\frac{CD}{15C}$  is shown if the CD R(W) is not finalised.
4. Press **PLAY•PAUSE ►►** (on the remote control ►►) to start playback.
  - Display: Current track number and elapsed playing time of the track during CD playback.
5. To interrupt playback press **PLAY•PAUSE ►►**. Press **PLAY•PAUSE ►►** again to resume play.
  - The display freezes and the elapsed playing time flashes when playback is paused.
6. To stop CD playback, press **STOP ■**

**Note:** CD play will also stop when:

- the CD door is opened;
- the CD has reached the end (unless you have selected REPEAT ALL);
- you select another source: TAPE / TUNER.

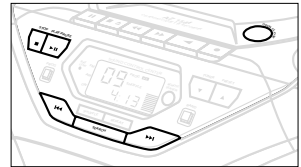

## Selecting a different track

- Press **SEARCH** ◀◀ or ▶▶ on the set, (on the remote control ◀ or ▶) once or repeatedly until the desired track number appears in the display.
- If you have selected a track number shortly after loading a CD or in the PAUSE position, you will need to press **PLAY•PAUSE** ▶|| (on the remote control ▶||) to start playback.

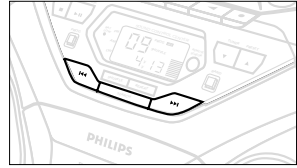

## Finding a passage within a track

1. Press and hold down on **SEARCH** ◀◀ or ▶▶ (on the remote control ◀◀ or ▶▶).
  - The CD is played at high speed and low volume.
2. When you recognize the passage you want, release **SEARCH** ◀◀ or ▶▶.
  - Normal playback continues.

### Note:

*During a CD program or if SHUFFLE/ REPEAT active, searching is only possible within a track.*

## Different play modes: SHUFFLE and REPEAT

You can select and change the various play modes before or during playback. The play modes can also be combined with PROGRAM.

**SHUFFLE** - tracks of the entire CD/ program are played in random order

**SHUFFLE and REPEAT ALL** - to repeat the entire CD/ program continuously in random order

**REPEAT ALL** - to repeat the entire CD/ program

**REPEAT and SHUFFLE REPEAT** - plays the current (random) track continuously

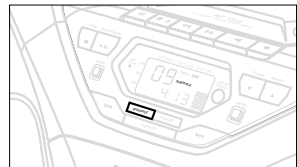

1. To select your play mode, press the **SHUFFLE** or **REPEAT** button before or during playback until the display shows the desired function.
2. Press **PLAY•PAUSE** ▶|| (on the remote control ▶||) to start playback if in the STOP position.
  - Playback starts immediately if you have selected a SHUFFLE mode.
3. To return to normal playback, press the respective **SHUFFLE** or **REPEAT** button until the various SHUFFLE / REPEAT modes are no longer displayed.
  - You can also press **STOP** ■ to cancel your play mode.

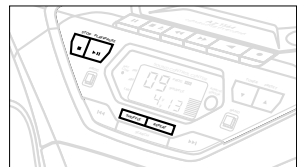

# CD PLAYER

## Programming track numbers

Program in the STOP position to select and store your CD tracks in the desired sequence. If you like, store any track more than once. Up to 20 tracks can be stored in the memory.

1. Use the **SEARCH** ◀◀ or ▶▶ on the set, (on the remote control ◀◀ or ▶▶) to select your desired track number.

2. Press **PROG**.

→ Display: **PROG** and the selected track number. **PROG** appears briefly.

→ If you attempt to program without first selecting a track number, **SEL** is shown.

3. Repeat steps 1-2 to select and store all desired tracks.

→ **FULL** is displayed if you attempt to program more than 20 tracks.

4. To start playback of your CD program, press **PLAY•PAUSE** ▶▶ (on the remote control ▶▶).

→ If you have selected the tracks during CD play, first press **STOP** ■, then **PLAY•PAUSE** ▶▶.

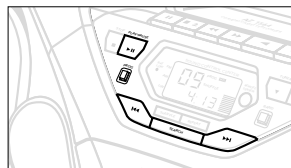

## Reviewing the program

In the stop position or during playback, press and hold down **PROG** for a while until the display shows all your stored track numbers in sequence.

## Erasing a program

You can erase the program by:

- pressing **STOP** ■ once in the STOP position;
- pressing **STOP** ■ twice during playback;
- The display shows **PROG** briefly and **PROG** disappears.

The program is also erased by:

- pressing the CD door open;
- selecting another source: TAPE / TUNER.

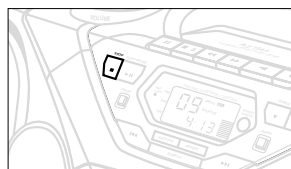

## CD player and CD handling

- If the CD player cannot read CDs correctly, use a commonly available cleaning CD to clean the lens before taking the set to repair. Other cleaning methods may destroy the lens.
- The lens of the CD player should never be touched!
- Sudden changes in the surrounding temperature can cause condensation to cloud over on the lens of your CD player. Playing a CD is then not possible. Do not attempt to clean the lens but leave the set in a warm environment until the moisture evaporates.
- Always keep the CD compartment closed to avoid dust on the lens.

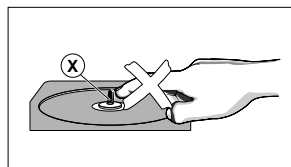

- To take a CD out of its box, press the center spindle while lifting the CD. Always pick up the CD by the edge and return the CD to its box after use to avoid scratching and dust.
- To clean the CD, wipe in a straight line from the center towards the edge using a soft, lint-free cloth. Do not use cleaning agents as they may damage the disc.
- *Never* write on a CD or attach any stickers to it.

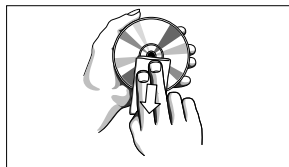

## Cassette playback

1. Select **TAPE** source.  
→ The display shows **TAPE** throughout tape operation.
2. Press **OPEN•STOP ▲■** to open the cassette door.
3. Insert a recorded cassette and close the cassette door.
4. Press **PLAY ◀** to start playback.
5. To interrupt playback press **PAUSE II**. To resume, press this button again.
6. By pressing **SEARCH ◀◀** or **▶▶** on the set fast forwarding of the tape is possible in both directions.
7. To stop the tape, press **OPEN•STOP ▲■**.
  - The buttons are automatically released at the end of the tape, except if **PAUSE II** has been activated.

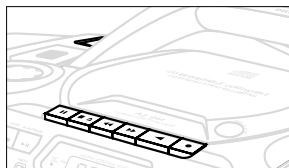

## GENERAL INFORMATION ON RECORDING

- Recording is permissible insofar as copyright or other rights of third parties are not infringed.
- This deck is not suited for recording on **CHROME (IEC II)** or **METAL (IEC IV)** type cassettes. For recording, use only **NORMAL** type cassettes (**IEC I**) on which the tabs have not been broken.
- The best recording level is set automatically. Altering the **VOLUME**, **INCREDIBLE SURROUND** or **DBB** controls will not affect the recording in progress.
- At the very beginning and end of the tape, no recording will take place during the 7 seconds, when the leader tape passes the recorder heads.
- To protect a tape from accidental erasure, have the tape in front of you and break out the left tab.  
Recording on this side is no longer possible. To record over this side again, cover the tabs with a piece of adhesive tape.

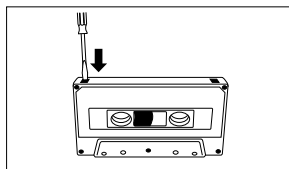

## Synchro Start CD recording

1. Select CD source.
2. Insert a CD and if desired, program track numbers.
3. Press **OPEN•STOP ▲■** to open the cassette compartment.
4. Insert a suitable tape into the cassette deck and close the cassette door.

# CASSETTE RECORDER

5. Press **RECORD** ● to start recording.
  - Playing of the CD program starts automatically from the beginning of the program. It is not necessary to start the CD player separately.

## To select and record a particular passage within a track:

- Press and hold down on **SEARCH** ◀◀ or ▶▶ (on the remote control ◀◀ or ▶▶).
  - When you recognize the passage you want, release **SEARCH** ◀◀ or ▶▶.
  - To interrupt CD playback press **PLAY•PAUSE** ▶|| (on the remote control ▶||).
  - Recording will begin from this exact point in the track when you press **RECORD** ●.
6. For brief interruptions during recording, press **PAUSE** ||. To resume recording, press **PAUSE** || again.
  7. To stop recording, press **OPEN•STOP** ▲ ■.

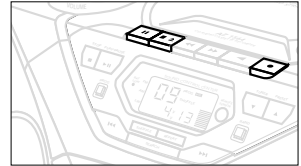

## Recording from the tuner

1. Tune to the desired radio station (see Tuning to radio stations).
2. Press **OPEN•STOP** ▲ ■ to open the cassette door.
3. Insert a suitable tape into the cassette deck and close the cassette door.
4. Press **RECORD** ● to start recording.
5. For brief interruptions, press **PAUSE** || To resume recording, press **PAUSE** || again.
6. To stop recording, press **OPEN•STOP** ▲ ■.

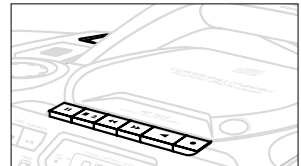

## Tape deck maintenance

To ensure quality recording and playback of the tape deck, clean parts (A), (B) and (C) shown in the diagram below, after approx. 50 hours of operation, or on average once a month. Use a cotton bud slightly moistened with alcohol or a special head cleaning fluid to clean both decks.

1. Open the cassette compartment by pressing **OPEN•STOP** ▲ ■.
2. Press **PLAY** ◀ and clean the rubber pressure rollers (C).
3. Press **PAUSE** || and clean the magnetic heads (A) and also the capstan (B).
4. After cleaning, press **OPEN•STOP** ▲ ■.

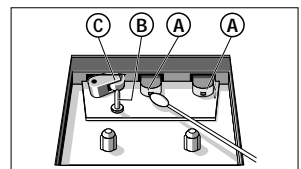

### Note:

Cleaning of the heads can also be done by playing a cleaning cassette through once.



If a fault occurs, first check the points listed below before taking the set for repair. If you are unable to remedy a problem by following these hints, consult your dealer or service center.

**WARNING:** *Do not open the set as there is a risk of electric shock. Under no circumstances should you try to repair the set yourself, as this will invalidate the warranty.*

## PROBLEM

– POSSIBLE CAUSE

- REMEDY

### No sound/power

– VOLUME not adjusted

- Adjust the VOLUME
- Headphones connected
- Disconnect headphones

– Power cord not securely connected

- Connect AC power cord properly

### Severe radio hum or noise

– Electrical interference: set too close to TV, VCR or computer

- Increase the distance

### Poor radio reception

– Weak radio signal

- FM: Direct the FM telescopic antenna for optimum reception

### CD indication

– CD badly scratched or dirty

- Replace/ clean CD, see Maintenance
- Laser lens steamed up
- Wait until lens has cleared

### CD indication

- CD-R(W) is blank or the disc is not finalised
- Use a finalised CD-R(W)

### The CD skips/tracks

- CD damaged or dirty
- Replace or clean CD
- SHUFFLE or PROGRAM is active
- Switch off SHUFFLE / PROGRAM

### Poor cassette sound quality

- Dust and dirt on the heads, etc.
- Clean deck parts, see Maintenance
- Use of incompatible cassette types (METAL or CHROME)
- Only use NORMAL (IEC I) for recording

### Recording does not work

- Cassette tab(s) may be broken
- Apply a piece of adhesive tape over the missing tab space.

### Remote control does not function properly

- Batteries dead
- Insert fresh batteries
- Batteries incorrectly inserted
- Insert the batteries correctly
- Distance/ angle between the set too large
- Reduce the distance/ angle

## Environmental information

All unnecessary packaging material has been omitted. We have done our utmost to make the packaging easy to separate into three mono-materials: cardboard (box), expandable polystyrene (buffer), polyethylene (bags, protective foam).

**Your set consists of materials which can be recycled if disassembled by a specialized company. Please observe the local regulations regarding the disposal of packing materials, dead batteries and old equipment.**

# Renvoyez votre carte d'enregistrement de garantie pour vous assurer de recevoir tous les avantages auxquels vous avez droit.

- Dès que l'achat de votre appareil Philips est enregistré, vous avez droit à tous les avantages dont bénéficient les possesseurs des produits Philips.
- Remplissez et renvoyez votre carte d'enregistrement de garantie jointe à votre appareil sans tarder. Vous bénéficierez de ces avantages importants.

## Vérification de garantie

Enregistrez votre produit dans les 10 jours pour confirmer votre droit à une protection maximum selon les termes et les conditions de votre garantie Philips.

## Confirmation de possession

Votre carte d'enregistrement de garantie prouve que vous possédez l'appareil en cas de vol ou de perte du produit.

## Enregistrement du modèle

Renvoyez votre carte d'enregistrement de garantie dès aujourd'hui pour vous assurer de recevoir toutes les informations, les offres et les bonus auxquels vous avez droit en tant que possesseur de ce modèle.

Connaissez ces symboles de *sécurité*



 Cet «éclair à pointe de flèche» indique qu'un matériau non isolé, situé à l'intérieur de l'unité, risque de provoquer un choc électrique. Pour la sécurité de chacun, nous vous prions de ne pas retirer le boîtier de ce produit.

 Le «point d'exclamation» attire votre attention sur des sujets risquant de provoquer des problèmes de fonctionnement et d'entretien si vous ne lisez pas les informations s'y reportant.

**Cet espace vous est réservé**  
Inscrivez ci-dessous le numéro de série situé à la base de l'équipement. Conservez cette information pour vous y reporter à l'avenir.

N° de modèle \_\_\_\_\_

N° de série \_\_\_\_\_

**DANGER:** NE PAS EXPOSER CET ÉQUIPEMENT A LA PLUIE NI A UNE HUMIDITÉ EXCESSIVE POUR ÉVITER LES RISQUES D'INCENDIE ET DE CHOC ÉLECTRIQUE.

**ATTENTION:** Pour éviter les chocs électriques, introduire la lame plus large de la fiche dans la borne correspondante de la prise et pousser jusqu'au fond.

# CONSIGNES DE SÉCURITÉ IMPORTANTES –

## A lire avant toute utilisation du matériel

Ce produit a été conçu et fabriqué en accord avec des normes de sécurité et de qualité très strictes. Il existe toutefois des précautions d'installation et de fonctionnement qu'il est important de connaître et de respecter.

- 1. Lisez ces instructions.** - Il est impératif de lire toutes les consignes de sécurité et les instructions de fonctionnement avant d'utiliser l'appareil.
- 2. Conservez ces instructions.** - Il est recommandé de conserver ces consignes de sécurité et instructions de fonctionnement pour référence ultérieure.
- 3. Respectez les avertissements.** - Tous les avertissements inscrits sur l'appareil lui-même ou figurant dans les instructions de fonctionnement doivent être respectés.
- 4. Suivez toutes les instructions.** - Il est impératif de suivre toutes les instructions de fonctionnement et d'utilisation.
- 5. N'utilisez pas cet appareil à proximité d'une source d'eau** - comme par exemple, une baignoire, un lavabo, un évier de cuisine, un baquet de lingerie, ou dans une cave humide, près d'une piscine, etc.
- 6. Nettoyez l'appareil uniquement avec un chiffon humide.** - Cet appareil doit être nettoyé uniquement selon la procédure recommandée par le fabricant.
- 7. Installez l'appareil selon les instructions du fabricant. N'obstruez aucun orifice de ventilation.** - Par exemple, l'appareil ne doit pas être posé sur un canapé, un lit, un tapis, ou autre surface du même type ; il ne doit pas non plus être placé dans un meuble intégré comme un ensemble bibliothèque ou autre où le système de ventilation de l'appareil serait bloqué.
- 8. N'installez pas l'appareil près d'une source de chaleur** comme par exemple des radiateurs, bouches de chaleur, cuisinières, ou autres appareils (même des amplificateurs) dégageant de la chaleur.

- 9. Ne détruisez pas la sécurité** incorporée dans la prise de terre ou prise polarisée fournie -

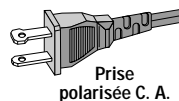

Une prise polarisée est dotée de deux lames dont une plus large que l'autre. Une prise de terre est dotée de deux fiches semblables et d'une troisième, plus large, qui assure la mise à la terre pour votre sécurité. Si la prise fournie ne convient pas à la prise murale dont vous disposez, consultez un électricien pour remplacer et adapter votre prise murale.

- 10. Protégez le cordon d'alimentation** pour éviter de marcher dessus ou de le pincer particulièrement aux endroits des prises, mâles et femelles, et au point de raccordement sur l'appareil lui-même.
- 11. Utilisez uniquement des accessoires ou options** recommandés par le fabricant.

- 12. Utilisez uniquement un meuble sur roulettes**, un support, un pied, une étagère ou une table de type recommandé par le fabricant. Si vous utilisez un meuble sur roulettes, veillez à le déplacer avec précaution afin d'éviter tout accident corporel si l'équipement se renversait.



- 13. Débranchez l'appareil** pendant les orages ou s'il doit rester inutilisé pendant une période de temps prolongée.
- 14. Pour toute réparation**, faites appel à un personnel qualifié. Une réparation sera nécessaire si l'appareil a subi des dommages tels que détérioration du cordon d'alimentation ou de la prise, liquide renversé sur l'appareil, ou encore si un objet est tombé dessus, si l'appareil a été exposé à la pluie ou à l'humidité, s'il ne fonctionne pas correctement ou s'il a fait une chute.

EL 4562-F004: 99/3

# GARANTIE LIMITÉE

## SYSTÈME SONORE PORTABLE

Échange gratuite pendant un an

Il faut porter ce produit à un centre de service pour l'échanger.

### QUI EST COUVERT ?

Il faudra présenter une preuve d'achat pour pouvoir bénéficier des services de la garantie. Le reçu, la facture ou un autre document portant la date d'achat qui prouve que vous avez bien acheté le produit est considéré comme preuve d'achat. L'attacher à ce manuel d'emploi et les garder tous les deux à portée de main.

### QU'EST-CE QUI EST COUVERT ?

La couverture de la garantie entre en vigueur le jour où vous achetez le produit. Pendant un an à compter de cette date, tout produit défectueux ou qui ne fonctionne pas sera remplacé par un produit neuf, renouvelé ou un produit comparable sans frais aucun au consommateur. Un produit de remplacement n'est couvert que pendant la période non-écoulée de garantie d'origine. Lorsque la garantie du produit d'origine vient à terme, la garantie du produit de remplacement est terminée aussi.

### QU'EST-CE QUI EST EXCLU DE LA GARANTIE ?

La garantie ne couvre pas:

- les frais de main d'œuvre pour installer ou préparer, pour régler les commandes et pour installer ou réparer les systèmes d'antenne à l'extérieur du produit.
- la réparation du produit et/ou d'une pièce pour cause du mauvais emploi, d'accident, de réparations non-agrèées ou d'une autre raison qui ne peut pas être contrôlée par Philips Consumer Electronics Company.
- des problèmes de réception dus à des conditions de signal, au câble ou aux systèmes d'antenne à l'extérieur de l'unité.
- un produit qui nécessite des modifications ou adaptations pour lui permettre de fonctionner dans un pays autre que le pays pour lequel il a été conçu, fabriqué, agréé et/ou autorisé, ou la réparation des produits endommagés par de telles modifications.
- des dommages indirects ou conséquents qui résultent du produit. (Certains états ou provinces ne permettent pas l'exclusion de dommages indirects ou conséquents. Il est donc possible que l'exclusion ci-dessus ne s'applique pas au cas présent. Cela comprend, mais de façon non-limitative, des enregistrements, qu'ils soient protégés ou non par les lois sur les droits d'auteur).
- un appareil acheté, utilisé ou réparé en dehors des États-Unis, de Porto Rico, des Îles Vierges ou du Canada ou utilisé à des fins commerciales ou institutionnelles (y compris mais non limités aux appareils utilisés pour la location).

### OÙ L'ÉCHANGE EST-ELLE PROPOSÉE ?

Le produit pourra s'échanger dans tous les pays où le produit est distribué officiellement par Philips Consumer Electronics Company. Dans des pays où Philips Consumer Electronics Company ne distribue pas le produit, l'organisme local de service Philips tentera de fournir un produit de remplacement (mais il pourra y avoir des retards si le bon produit n'est pas facilement disponible).

### AVANT DE DEMANDER UNE ÉCHANGE...

Veillez consulter le manuel d'instructions avant de demander un produit d'échange. Un petit réglage d'une des commandes expliquée dans le manuel d'instructions pourrait éviter de faire un trajet.

### POUR BÉNÉFICIER DE L'ÉCHANGE GARANTIE AUX É.-U., AU PUERTO RICO OU DANS LES ÎLES VIERGES AMÉRICAINES...

Contactez votre vendeur pour arranger l'échange. Ou bien, renvoyer le produit, frêt et assurances payés, avec preuve d'achat incluse, à l'adresse ci-dessous :

Small Product Service Center  
Philips Service Company  
907 Snapps Ferry Road, Plant 2, Building 6  
Greeneville, TN 37743 É.-U.

(Aux É.-U., au Puerto Rico et aux Îles Vierges, toute garantie implicite, y compris des garanties de vendabilité et d'aptitude à un but spécifique, est limitée à la durée de cette garantie explicite. Mais, étant donné que certains états et provinces ne permettent pas de limiter la durée d'une garantie implicite, cette limitation pourrait ne pas s'appliquer au cas présent.)

### POUR BÉNÉFICIER D'UNE ÉCHANGE GARANTIE AU CANADA...

Veillez contacter Philips à :

1-800-661-6162 (Francophone)  
1-800-363-7278 (Anglophone)

(Au Canada, cette garantie est consentie à la place de toute autre garantie. Aucune autre garantie n'est donnée, qu'elle soit explicite ou implicite, y compris une garantie implicite de vendabilité ou d'aptitude à un but spécifique. Philips n'est pas, en aucun cas, responsable des dommages, qu'ils soit directs ou indirects, spéciaux, secondaires ou conséquents, quels que soient leurs origines, même en présence d'une notification de la possibilité de tels dommages.)

### POUR UNE ÉCHANGE HORS GARANTIE...

Aux É.-U., au Puerto Rico ou aux Îles Vierges américaines, contactez Philips Service Company au (800) 531-0039 pour savoir le prix d'une échange non couverte par la garantie. Puis emballer le produit avec soins et le renvoyer au Small Product Service Center (adresse ci-dessus). Au Canada, téléphonez au numéro qui se trouve sous la rubrique « Pour bénéficier d'une échange garantie au Canada » pour obtenir le prix d'un échange hors garanti.

### RAPPEL IMPORTANT...

Veillez inscrire ci-dessous les numéros de modèle et de série qui se trouvent sur le produit même. De plus, veuillez remplir et renvoyer sans délai la carte d'enregistrement de garantie. Il nous sera ainsi plus facile de vous contacter en cas de besoin.

N° DE MODÈLE \_\_\_\_\_

N° DE SÉRIE \_\_\_\_\_

*Cette garantie vous donne des droits légaux spécifiques et vous pourriez avoir d'autres droits qui varient d'état en état et de province en province.*

Philips Service Solutions Group, P.O. Box 2976, Longview, Texas 75606, (903) 242-4800

EL6095T001 / MAC5433 / 3-00

## PANNEAUX SUPÉRIEUR ET AVANT

- ① **VOLUME-**  
réglage du niveau de volume et réglages de l'égalisateur numérique
- ② **DIGITAL DBB (Dynamic Bass Boost)** – accentue les graves
- ③ **INCREDIBLE SURROUND** – crée un effet stéréo super accentué
- ④ **Curseur POWER** – sélectionne la source sonore pour CD/ SYNTONISEUR/ CASSETTE et met l'équipement hors service
- ⑤ **Touches de la PLATINE DE CASSETTE:**  
**RECORD ●** – démarre l'enregistrement  
**PLAY ◀** – démarre la lecture  
**SEARCH ◀◀, ▶▶** – pour bobinage/rebobinage rapide des cassettes  
**OPEN•STOP ▲■** – pour ouvrir et fermer le compartiment cassette;  
– arrêt de lecture/  
l'enregistrement des cassette  
**PAUSE II** – pour interrompre l'enregistrement ou la lecture
- ⑥ **OPEN•CLOSE** – pour ouvrir/fermer le compartiment du lecteur CD
- ⑦ **STOP ■** – arrêt de lecture ou effacement d'un programme
- ⑧ **PLAY•PAUSE ▶II** – démarrage ou interruption de lecture CD
- ⑨ **BATT LOW** – indique que la puissance des piles est faible
- ⑩ **PROG** – CD: programmation des plages et passage en revue des morceaux programmés;  
Syntoniseur: programmation des stations radio pré-réglées
- ⑪ **SHUFFLE** – lecture CD/programme en ordre quelconque
- ⑫ **SEARCH ◀◀, ▶▶**  
Syntoniseur: – (vers le bas, vers le haut) réglage des émetteurs radio;  
CD: – recherche avant/arrière sur une plage;  
– saut au début d'une plage en cours/ d'une plage précédente/ d'une plage suivante

- ⑬ **REPEAT** – répétition d'une plage /programme CD /CD intégral
- ⑭ **Display** – indique le mode actuel de l'équipement
- ⑮ **REMOTE SENSOR** – capteur à infrarouges pour télécommande
- ⑯ **BAND** – sélection des longueurs d'onde
- ⑰ **TUNER PRESET ▼, ▲** – sélectionne une station pré-réglée (vers le bas, vers le haut)

## PANNEAU ARRIÈRE

- ⑱  – 3,5 mm. pour écouteurs
- ⑲ **Antenne télescopique** – améliore la réception FM
- ⑳ **AC MAINS** – entrée pour cordon d'alimentation
- ㉑ **Clapet de compartiment piles**

## TÉLÉCOMMANDE

- ① **VOLUME ▲,▼** – réglage du niveau sonore
- ② **PRESET ▲,▼** (vers le haut, vers le bas) sélection d'une station de radio pré-réglée
- ③ **TUNING ◀◀, ▶▶** (vers le bas, vers le haut) syntonisation des stations radio
- ④ **SHUFFLE** – lecture programmes CD en ordre quelconque
- ⑤ **REPEAT** – répétition d'une plage/ CD programme/ CD intégral
- ⑥ **▶II** – démarrage lecture CD/interruption lecture CD
- ⑦ **◀, ▶** – saut au début d'une plage en cours/ d'une plage précédente/ d'une plage suivante
- ⑧ **STOP ■** – arrêt de lecture CD ou effacement d'un programme CD
- ⑨ **SEARCH ◀◀, ▶▶** – recherche avant/arrière sur une plage /CD

# ALIMENTATION SECTEUR

Si possible, utilisez l'alimentation secteur pour garantir la longévité des piles. Assurez-vous toujours d'avoir débranché la fiche de l'équipement et de la prise murale avant d'introduire les piles.

## PILES (EN OPTION)

1. Ouvrez le compartiment piles et introduisez les six piles, type **R-20**, **UM-1** ou **cellules D**, (de préférence alcaline) de polarité correcte indiquée par les symboles "+" et "-" à l'intérieur du compartiment.

### Télécommande (comprise à la livraison)

Ouvrez le compartiment piles et introduisez deux piles, type **AAA**, **R03** ou **UM4** (de préférence alcaline).

2. Remettez le clapet de compartiment en place, assurez-vous que les piles soient placées fermement et correctement. L'équipement est alors prêt à l'emploi.

- Si **BATT LOW** s'allume, ceci signifie que la charge des piles est faible.
- L'indication **BATT LOW** peut même s'éteindre si les piles sont trop faibles.
- *L'emploi incorrect des piles peut causer des fuites électrolytiques et ce faisant, contaminer le compartiment ou causer l'éclatement des dites piles. Pour ce faire, procédez comme suit:*
  - Ne jamais utiliser des types de piles différents: par exemple alcalines et des «zinc carbone». Utilisez uniquement des piles du même type pour l'équipement.
  - Lorsque vous insérez des nouvelles piles, n'utilisez jamais des anciennes piles avec des nouvelles.
  - Enlevez les piles si l'équipement n'est pas utilisé pendant une période prolongée.
  - **Les piles contiennent des produits chimiques, dont elles doivent être rebutées adéquatement.**

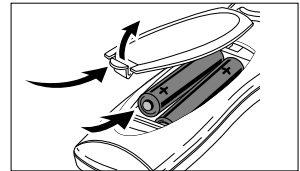
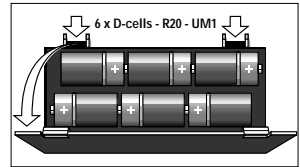

## UTILISATION DE L'ALIMENTATION À COURANT ALTERNATIF

1. Contrôlez si la tension secteur **indiquée sur la plaquette signalétique à la base de l'équipement** correspond à la tension secteur locale. Si ce n'est pas le cas, consultez votre concessionnaire ou le service après-vente.
2. Si votre appareil est équipé d'un sélecteur de tension, réglez le sélecteur de telle manière qu'il corresponde à la tension secteur locale.
3. Branchez le cordon secteur à la prise secteur murale : Ce faisant, l'alimentation secteur est un fait et l'équipement prêt à l'usage.
4. Pour déconnecter entièrement l'équipement, désolidarisez le cordon secteur de la prise murale.

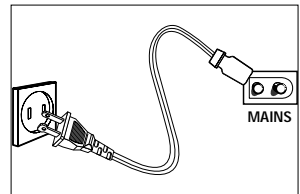

## MISE EN/HORS SERVICE

- Réglez le bouton coulissant **POWER** à la source sonore désirée: **CD, TUNER** ou **TAPE**.
- L'équipement est mis hors service lorsque le bouton coulissant **POWER** se trouve en position **TAPE/OFF** et les touches de commande de la platine cassette relâchées.
- Le volume, les réglages de son et les préréglages du syntoniseur sont mémorisés.

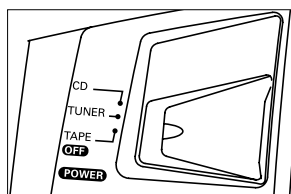

## RÉGLAGE DU VOLUME ET DU SON

1. Tournez la commande **VOLUME** dans le sens horaire pour augmenter ou dans le sens anti-horaire pour baisser le volume de l'équipement (ou appuyez sur **VOLUME ▲** ou **▼** de la télécommande).  
→ L'afficheur indique le niveau sonore: dans la barre de volume, **vol**, et un chiffre de 0 à 32.
2. Appuyez sur **DIGITAL DBB** pour mettre en/hors circuit le dynamic bass boost.  
→ En service, le **DIGITAL DBB** s'allume.
3. Appuyez sur **INCREDIBLE SURROUND** pour mettre en/hors service l'effet surround sound.  
→ En service, la touche **INCREDIBLE SURROUND** s'allume.

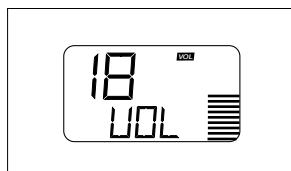
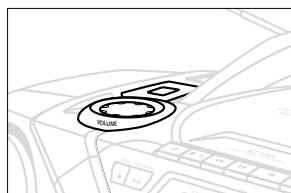

**Remarque:** L'effet de **INCREDIBLE SURROUND** peut varier selon les types de musique.

## INFORMATIONS GENERALES

### Entretien général

- Ne pas exposer l'équipement ni les piles ni les CD ni les cassettes à l'humidité, à la pluie, au sable ou à la chaleur excessive due à un équipement de chauffage ou aux rayons directs du soleil.
- Pour nettoyer l'équipement, utilisez une peau de chamois douce, légèrement humidifiée. Ne jamais utiliser d'agents de nettoyage contenant de l'alcool, de l'ammoniaque, du benzène ou des abrasifs, car ces produits pourraient endommager le boîtier.

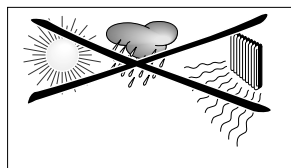

### Mesures de sécurité

- Placez l'équipement sur une surface plane et dure de sorte que le système ne soit pas disposé sous un certain angle. Assurez-vous qu'il y ait une ventilation adéquate pour prévenir la surchauffe de l'équipement.
- Les sections mécaniques de l'équipement contiennent des paliers autolubrifiants et ne requièrent ni huilage ni lubrification.



# SYNTONISEUR NUMÉRIQUE

## Syntonisation des stations radio

1. Sélectionnez la source **TUNER**.

→  $\text{FM}$  est affiché brièvement ainsi que la fréquence de la station radio.

2. Appuyez une ou plusieurs fois sur **BAND** pour sélectionner votre longueur d'onde.

3. Appuyez sur **SEARCH**  $\ll$  ou  $\gg$  (sur la télécommande, **TUNING**  $\ll$  ou  $\gg$ ) et relâchez lorsque la fréquence commence à défiler dans l'afficheur.

→ Le syntoniseur se règle automatiquement sur une station à réception suffisante. L'afficheur indique  $\text{S. R. C. H}$  pendant la syntonisation automatique.

→ Si une station FM est en stéréo, **STEREO** est affiché.

4. Répétez l'opération 3 si nécessaire jusqu'à trouver la station désirée.

• Pour syntoniser une station faible, appuyez brièvement et par à-coups sur **SEARCH**  $\ll$  ou  $\gg$  jusqu'à obtenir la réception optimale.

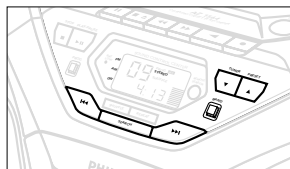

### Pour améliorer la réception radio:

• Pour **FM**, sortez l'antenne télescopique. Inclinez et tournez l'antenne. Réduisez sa longueur si le signal est trop fort (à proximité d'un émetteur).

• Pour **AM**, l'équipement est pourvu d'une antenne intégrée, donc l'antenne télescopique est inutile. Pour diriger cette antenne, il faut agir sur l'équipement dans sa totalité.

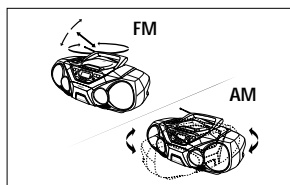

### Programmation des stations radio

Vous pouvez mémoriser jusqu'à 30 stations radio au total.

1. Syntonisez la station désirée (Voir Syntonisation des stations radio).

2. Appuyez sur **PROG** pour activer la programmation.

→ Afficheur: **PROG** clignote.

3. Appuyez une ou plusieurs fois sur **PRESET**  $\blacktriangle$  ou  $\blacktriangledown$  pour attribuer un numéro de 1 à 30 à cette station.

4. Appuyez à nouveau sur **PROG** pour confirmer le réglage.

→ Afficheur: **PROG** disparaît, le numéro préréglé et la fréquence de la station préréglée apparaissent.

5. Répétez les quatre opérations précédentes pour mémoriser d'autres stations.

• Vous pouvez "écraser" une station préréglée en mémorisant une autre fréquence à sa place.

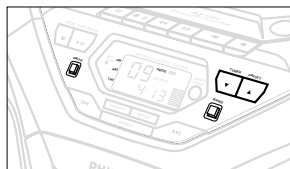

### Syntonisation des stations préréglées

Appuyez sur **TUNER PRESET**  $\blacktriangledown$  ou  $\blacktriangle$  jusqu'à ce que la station préréglée désirée soit affichée.



**Régler l'intervalle de fréquence** *(sur quelques versions uniquement)*

En Amérique du Nord et du Sud l'intervalle de fréquence entre des canaux adjacents en bande AM et FM est de respectivement **10** et **100 kHz**. Dans le reste du monde, dont l'Europe, cet intervalle est de **9** et de **50 kHz**. En règle générale, l'intervalle de fréquence a été réglé en usine pour votre région. Si ce n'est pas le cas, procédez comme suit:

**1.** Contrôlez si l'équipement est en position **TAPE/OFF** position et hors service.

**2.** Pour sélectionner **9kHz** : Appuyez simultanément sur **PROG** et **REPEAT** de l'équipement.

**3.** Réglez l'équipement sur **TUNER** et relâchez les commandes.

• Pour sélectionner **10kHz** : Répétez les points **1 à 3**, à la différence que pour le point **2**, vous appuyez simultanément sur **PROG** et **TUNING** ►► on the set.

→ Au cas où vous réglez sur des stations radio, l'affichage indique la syntonisation soit au point **9** soit au point **10**.

→ Toutes les stations préréglées sont influencées et il faudra reprogrammer les stations préréglées.

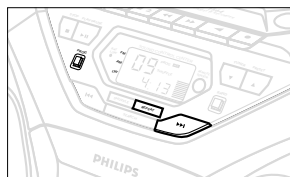
**Lecture de CD**

Ce lecteur CD peut lire tous les types de disques audio comme les CD enregistrables ou réenregistrables. N'essayez pas de lire un CD-ROM, un CDi, un CDV, un DVD ou un CD d'ordinateur.

• Si vous souhaitez lire un CD enregistrable (CD-RW), il faut entre 3-15 secondes pour que la lecture démarre après avoir appuyé sur ►►.

**1.** Sélectionnez la source **CD**.

**2.** Appuyez sur **OPEN•CLOSE** pour ouvrir le clapet CD.

→ Afficheur:  $\text{CD OPEN}$  dès que vous ouvrez le clapet CD.

**3.** Placez un CD ou un CD-R(W) avec la face imprimée orientée vers le haut et appuyez sur **OPEN•CLOSE** pour fermer le clapet CD.

→ Afficheur:  $\text{DISC}$  lorsque le lecteur de CD parcourt le CD. Le nombre total de plages et la durée de lecture sont alors affichés.

→ Afficheur:  $\text{DISC}$  lorsque le CD R(W) n'est pas reconnu.

**4.** Appuyez sur **PLAY•PAUSE ►►** (sur la télécommande ►►) pour démarrer la lecture

→ Afficheur: Numéro de plage en cours et temps écoulé en cours de lecture.

**5.** Pour interrompre la lecture, appuyez sur **PLAY•PAUSE ►►**. Appuyez une nouvelle fois sur **PLAY•PAUSE ►►** pour reprendre la lecture.

→ L'affichage se fige et le temps écoulé clignote lorsque la lecture est interrompue.

**6.** Pour arrêter la lecture CD, appuyez sur **STOP ■**.

**Remarque :** La lecture de CD s'arrêtera également dans les cas suivants:

– le clapet CD est ouvert;

– le CD est arrivé à la fin (à moins d'avoir sélectionné REPEAT ALL);

– vous avez sélectionné une autre source: TAPE / TUNER.

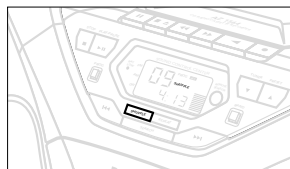

# LECTEUR DE CD

## Selection d'une autre plage

- Appuyez une ou plusieurs fois sur **SEARCH** ◀◀ ou ▶▶ de l'équipement, (sur la télécommande ◀◀ ou ▶▶) jusqu'à ce que le numéro de plage désiré apparaisse à l'affichage.
- Si vous avez sélectionné un numéro de plage juste après avoir chargé un CD ou opter pour une pause, il vous faut appuyer sur **PLAY•PAUSE** ▶▶ (sur la télécommande ▶▶) pour démarrer la lecture.

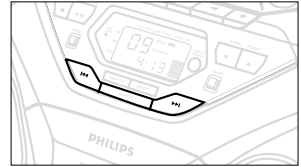

## Sélection d'un passage pendant la lecture d'une plage

1. Appuyez et maintenez enfoncée **SEARCH** ◀◀ ou ▶▶ (sur la télécommande ◀◀ ou ▶▶).
  - La lecture rapide se fait à volume réduit.
2. Relâchez le bouton **SEARCH** ◀◀ ou ▶▶ dès que vous avez trouvé le passage souhaité.
  - La lecture normale se poursuit.

### Remarque:

Au cours d'un programme CD ou si **SHUFFLE/ REPEAT** a été activé, la recherche est uniquement possible à l'intérieur d'une plage.

## Divers modes de lecture: SHUFFLE et REPEAT

Vous pouvez sélectionner et changer les modes divers de lecture avant ou pendant la lecture. Les modes de lecture peuvent aussi être combinés avec PROGRAM.

**SHUFFLE** - plages du CD total / programme sont lues en ordre quelconque

**SHUFFLE** et **REPEAT ALL** - pour répéter le CD total / programme de façon continue en ordre quelconque.

**REPEAT ALL** - pour répéter le CD total / programme

**REPEAT** et **SHUFFLE REPEAT** - lit la plage en cours de façon continue (quelconque)

1. Pour sélectionner un mode de lecture, appuyez sur **SHUFFLE** ou **REPEAT** avant ou pendant la lecture jusqu'à ce que l'affichage indique la fonction désirée.
2. Appuyez sur **PLAY•PAUSE** ▶▶ (sur la télécommande ▶▶) pour démarrer la lecture en position d'arrêt.
  - La lecture repart immédiatement dès que vous avez sélectionné un mode **SHUFFLE**.
3. Pour repasser en mode de lecture normal, appuyez respectivement sur **SHUFFLE** ou **REPEAT** jusqu'à ce que les différents modes **SHUFFLE / REPEAT** ne soient plus affichés.
  - Vous pouvez également appuyer sur **STOP** ■ pour annuler le mode de lecture en cours.

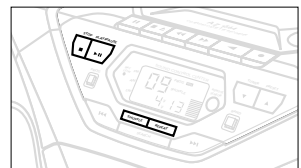
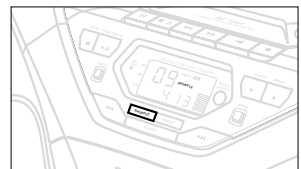

## Programmation des références de plage

Programme servant en position d'arrêt à sélectionner et à mémoriser vos plages CD dans l'ordre voulu. Il est possible de mémoriser une certaine plage à plusieurs reprises et de mémoriser jusqu'à 20 plages au total.

1. Utilisez **SEARCH** ◀◀ ou ▶▶ de l'équipement, (sur la télécommande ◀ ou ▶) pour sélectionner la plage souhaitée.
2. Appuyez sur **PROG**.  
→ Afficheur: **PROG** et la référence de plage.  $P \square \square \square$  apparaît brièvement.  
→ Si vous essayez de programmer sans avoir sélectionné une référence de plage à l'avance,  $\overset{P}{\square} \square \square$  est affiché.
3. Répétez les points 1 et 2 pour sélectionner et mémoriser toutes les plages souhaitées.  
→ **FULL** est affiché dès que vous tentez de programmer plus de 20 plages.
4. Pour démarrer la lecture de votre programme CD, appuyez sur **PLAY•PAUSE** ▶|| (sur la télécommande ▶||).  
→ Si vous avez sélectionné les plages pendant la lecture de CD, appuyez d'abord sur **STOP** ■, ensuite sur **PLAY•PAUSE** ▶||.

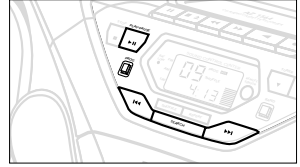

### Passage en revue du programme

En position d'arrêt ou pendant la lecture, maintenez enfoncée la touche **PROG** pendant quelques secondes jusqu'à ce que l'affichage montre toutes les plages mémorisées dans l'ordre mémorisé.

### Effacement d'un programme

Pour effacer un programme, procédez comme suit:

- appuyez une fois sur **STOP** ■ en position d'arrêt;
- appuyez deux fois sur **STOP** ■ pendant la lecture;
- L'affichage indique brièvement  $\overset{P}{\square} \square \square$  et **PROG** disparaît.

Le programme peut également être effacé de la façon suivante:

- ouvrez le clapet du lecteur CD;
- sélectionnez une autre source: TAPE / TUNER.

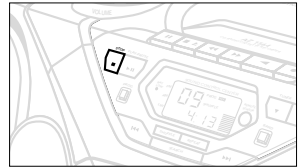

### Entretien du lecteur de CD et des CD

- Si le lecteur de CD ne lit pas correctement les CD, utilisez un CD de nettoyage en vente dans le commerce, pour nettoyer la lentille avant d'emmener votre équipement chez le réparateur. D'autres méthodes de nettoyage pourraient abîmer la lentille.
- Ne jamais toucher à la lentille du lecteur de CD!
- Des changements soudains de température ambiante peuvent entraîner la condensation et donc agir sur la lentille de votre lecteur de CD. Dans ce cas, la lecture n'est pas possible. N'essayez pas de nettoyer la lentille, mais laissez l'équipement s'adapter à la température ambiante, de sorte que toute l'humidité ait le temps de s'évaporer.
- Laissez toujours le compartiment de CD fermé pour éviter que de la poussière ne se dépose sur la lentille
- Pour extraire le CD de son coffret, appuyez sur le centre et soulevez le CD de son logement. Saisissez toujours le CD par le bord et remettez-le dans son coffret après son utilisation pour éviter de le griffer et de le contaminer.

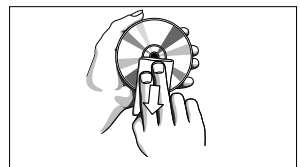
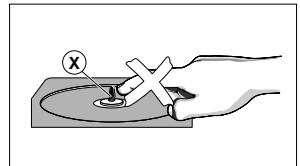

- Pour nettoyer le CD, frottez en ligne droite en partant du centre vers le bord avec un chiffon doux non pelucheux. L'emploi d'un détergent peut endommager le CD.
- *Ne faites jamais* d'inscription sur le CD et n'apposez jamais d'autocollants.

### Lecteur de cassette

#### 1. Sélectionnez la source **TAPE**.

→ L'afficheur indique **TAPE** pendant le fonctionnement en mode cassette.

2. Appuyez sur **OPEN•STOP ▲■** pour ouvrir le compartiment cassette.

3. Insérez une cassette enregistrée et fermez le compartiment.

4. Appuyez sur **PLAY ◀** pour démarrer la lecture.

5. Pour interrompre la lecture, appuyez sur **PAUSE II**. Pour reprendre la lecture, appuyez à nouveau sur cette touche.

6. Appuyez sur **SEARCH ◀◀** ou **▶▶** de l'équipement pour autoriser le bobinage rapide de la cassette dans les deux sens.

7. A la fin de la cassette, les touches se relâchent automatiquement à l'exception de la touche **OPEN•STOP ▲■**.

- The keys are automatically released at the end of the tape, except if **PAUSE II** si celle-ci a été activée.

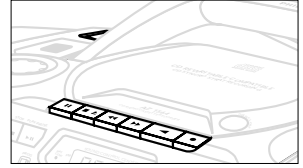

### INFORMATIONS GÉNÉRALES À PROPOS DE L'ENREGISTREMENT

- L'enregistrement est autorisé dans la mesure où on enfreint ni le copyright ni les autres droits de tierce partie.
- Cet équipement n'est pas adéquat pour l'enregistrement sur des cassettes du type CHROME (IEC II) ou METAL (IEC IV). Utilisez des cassettes de type NORMAL (IEC I) dont les ergots n'ont pas été rompus.
- Le meilleur niveau d'enregistrement se fait de façon automatique. Le fait d'agir sur les commandes VOLUME, INCREDIBLE SURROUND, ou DBB, n'affecte nullement le niveau d'enregistrement en cours.
- En début et en fin de cassette, l'enregistrement ne se fait pas pendant 7 secondes, au moment où l'amorce passe devant les têtes.
- Pour protéger une cassette contre l'effacement inopiné, tenez la cassette à protéger avec l'arrière orienté vers vous et rompez l'ergot gauche. A partir de ce moment-là, l'enregistrement de ce côté n'est plus possible. Pour pouvoir à nouveau enregistrer de ce côté, apposez un morceau de ruban adhésif pour recouvrir l'ouverture.

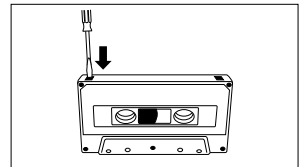

### Enregistrement Synchro Start CD

1. Sélectionnez la source CD.

2. Insérez un CD et si désiré, programmez des numéros des références de page.

3. Appuyez sur **OPEN•STOP ▲■** pour ouvrir le compartiment cassette.

4. Insérez une cassette adéquate dans la platine cassette et fermez le compartiment cassette.
5. Appuyez sur **RECORD** ● pour démarrer l'enregistrement.
  - La lecture d'un programme de CD commence automatiquement au début du programme. Il n'est pas nécessaire de démarrer le lecteur de CD séparément.

## Pour sélectionner et enregistrer un passage particulier dans une plage

- Maintenez enfoncée **SEARCH** ◀◀ ou ▶▶ (sur la télécommande ◀◀ ou ▶▶).
  - Lorsque vous reconnaissez le passage désiré, relâchez **SEARCH** ◀◀ ou ▶▶.
  - Pour interrompre la lecture du CD, appuyez sur **PLAY•PAUSE** ▶▶ (sur la télécommande ▶▶).
  - L'enregistrement commencera à partir de l'endroit exact sur la plage dès que vous appuyez sur **RECORD** ●.
6. Pour interrompre brièvement l'enregistrement, appuyez sur **PAUSE** II. Pour reprendre l'enregistrement; appuyez à nouveau sur **PAUSE** II.
  7. Pour arrêter l'enregistrement, appuyez sur **OPEN•STOP** ▲■.

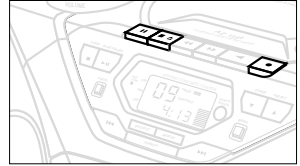

## Enregistrement à partir du syntoniseur

1. Réglez sur la station radio désirée (voir Syntonisation des stations radio).
2. Appuyez sur **OPEN•STOP** ▲■ pour ouvrir le compartiment cassette.
3. Insérez une cassette adéquate dans la platine cassette et fermez le compartiment cassette.
4. Appuyez sur **RECORD** ● pour démarrer l'enregistrement.
5. Pour interrompre brièvement, appuyez sur **PAUSE** II. Pour reprendre l'enregistrement, appuyez à nouveau sur **PAUSE** II.
6. Pour arrêter l'enregistrement appuyez sur **OPEN•STOP** ▲■.

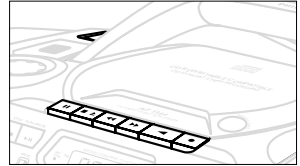

## Entretien de la platine cassette

Pour assurer la bonne qualité de l'enregistrement et de la lecture de l'enregistreur cassette, nettoyez les parties (A), (B) et (C) indiquées dans le schéma ci-dessous après environ 50 heures de service ou en moyenne une fois par mois. Pour ce faire, utilisez un coton-tige humecté d'alcool ou un liquide de nettoyage spécial pour les deux cassettes.

1. Ouvrez le compartiment cassette en appuyant sur **OPEN•STOP** ▲■.
2. Appuyez sur **PLAY** ◀ et nettoyez les galets presseurs en caoutchouc (C).
3. Appuyez sur **PAUSE** II et nettoyez les têtes magnétiques (A) et le cabestan (B).
4. Après le nettoyage, appuyez sur **OPEN•STOP** ▲■.

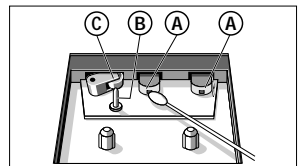

### Remarque:

*Le nettoyage des têtes peut également se faire en faisant tourner une fois une cassette de nettoyage.*

# DEPISTAGE DES ANOMALIES

Si une erreur se produit, contrôlez d'abord les points indiqués dans la liste ci-dessous avant d'emmener l'équipement chez le réparateur. Si vous ne parvenez pas à remédier aux problèmes à partir de ces indications, consultez votre concessionnaire ou le centre de service après-vente.

**ATTENTION:** *Ne jamais ouvrir vous-même l'équipement au risque de recevoir des chocs électriques. N'essayez en aucun cas de réparer vous-même l'équipement, car ceci vous ferait perdre le droit à la garantie.*

## PROBLEME

– CAUSE POSSIBLE

- REMEDE

## Pas de tonalité/puissance

- VOLUME non réglé
- Réglez le VOLUME
- Ecouteurs branchés
- Débranchez les écouteurs
- Cordon d'alimentation mal branché
- Branchez correctement le cordon d'alimentation

## Grésillements/déformation importants du signal radio

- Interférences électriques: l'équipement est situé trop près d'un téléviseur, d'une vidéo ou d'un ordinateur
- Augmentez la distance

## Faible réception radio

- Signal radio faible
- FM: Orientez l'antenne télescopique FM pour une réception optimale.

## Indication 15C

- CD griffé/contaminé
- Remplacez ou nettoyez le CD, voir Entretien
- Lentille laser embuée
- Attendez jusqu'à ce que la lentille soit claire

## Indication 15C

- CD-R(W) est vierge ou le CD n'a pas été reconnu
- Utilisez un CD-R(W) reconnu

## Le CD saute des plages

- CD endommagé ou contaminé
- Remplacez ou nettoyez le CD
- SHUFFLE ou un PROGRAM est actif
- Mettez SHUFFLE / PROGRAM hors service

## Mauvaise qualité de son cassette

- Têtes contaminées ou sales, etc.
- Nettoyez les parties de platine, voir Entretien
- Utilisation de types de cassettes incompatibles (METAL ou CHROME)
- Utilisez uniquement des cassettes NORMAL (IEC I) pour l'enregistrement

## L'enregistrement ne fonctionne pas

- Ergot(s) de cassette rompu(s)
- Appliquez un morceau de bande adhésive pour recouvrir l'ouverture

## Télécommande ne fonctionne pas de manière optimale

- Piles à plat
- Insert fresh batteries
- Insérez de nouvelles piles
- Piles incorrectement insérées
- Distance/ angle entre l'équipement trop important
- Réduisez la distance/ l'angle

## Informations sur l'environnement

Tous les matériaux d'emballage inutiles n'ont pas été utilisés et ce, pour faciliter la séparation plus tard en deux matériaux : le carton (la boîte), le polystyrène (tampon) et le polyéthylène (sachets, mousse de protection).

**Votre équipement est fait de matériaux recyclables après démontage dans une firme spécialisée. Veuillez observer les réglementations locales quant au rebut des matériaux d'emballage, des piles usées et des équipements vieilliss.**

# Envíe hoy su Tarjeta de Registro de la Garantía para recibir todas las ventajas correspondientes.

- Una vez que se registre la compra de su aparato Philips, Ud. tiene derecho a todas las ventajas correspondientes al dueño de un producto Philips.
- Sirvase llenar y devolver en seguida la Tarjeta de Registro de la Garantía empacada con su aparato. Saque provecho de estas ventajas importantes.

## Verificación de la garantía

Registre su producto dentro de 10 días para confirmar su derecho a máxima protección bajo los términos y condiciones de la garantía de Philips.

## Confirmación del dueño

Su Tarjeta de Registro de la Garantía comprueba que Ud. es el dueño del aparato en caso de robo o pérdida del producto.

## Registro del modelo

La devolución inmediata de su Tarjeta de Registro de la Garantía le garantiza que recibirá toda la información y todas las promociones especiales que le corresponden por ser el dueño de su modelo.

Conozca estos

simbolos de *seguridad*



 El símbolo del "rayo" indica que algún material no aislado dentro de su unidad podría resultar en una sacudida eléctrica. Para la seguridad de todos, favor de no remover la cubierta del producto.

 El "signo de exclamación" le llama la atención a características sobre las que Ud. debe leer la información adjunta detenidamente para evitar problemas de funcionamiento y mantenimiento.

### Para uso del cliente:

Escriba abajo el número de serie que se encuentra en la base del equipo. Guarde esta información para el futuro.

No. de modelo \_\_\_\_\_

No. de serie \_\_\_\_\_

**ADVERTENCIA:** PARA EVITAR EL RIESGO DE SACUDIDA ELECTRICA O INCENDIO, NO EXPONGA ESTE EQUIPO A LLUVIA NI A HUMEDAD.

**PRECAUCION:** Para evitar sacudida eléctrica, introduzca la patilla ancha del enchufe al fondo de la ranura ancha.

# INSTRUCCIONES IMPORTANTES DE SEGURIDAD –

Léalas antes de poner en marcha el equipo

Este producto ha sido diseñado y fabricado para cumplir normativas rigurosas en materia de calidad y seguridad. No obstante, deberán adoptarse ciertas precauciones en cuanto a su instalación y manejo, que Ud. debe conocer.

- 1. Lea estas instrucciones** - Antes de poner en funcionamiento el equipo, deberá leer todas las instrucciones relativas a su manejo y seguridad.
- 2. Conserve estas instrucciones** - Las instrucciones relativas al manejo y a la seguridad del equipo deberán conservarse para su posterior utilización como material de referencia.
- 3. Lea todos los avisos** - Deberán respetarse todos los avisos existentes tanto en las instrucciones de manejo como en el propio equipo.
- 4. Siga todas las instrucciones** - Deberán seguirse todas las instrucciones relativas al funcionamiento y a la utilización del equipo.
- 5. No utilice este aparato cerca del agua** - Por ejemplo, cerca de bañeras, lavabos, fregaderos, lavaderos, superficies mojadas, zonas próximas a piscinas, etc.
- 6. Para limpiar el aparato utilice sólo un trapo húmedo** - Para limpiar el equipo deberán seguirse estrictamente las instrucciones del fabricante.
- 7. Proceda a su instalación de acuerdo con las instrucciones del fabricante. No tape las aperturas de ventilación** - Por ejemplo, el equipo no deberá situarse sobre camas, sofás, alfombras, etc. ni en espacios cerrados, como estanterías, armarios, etc. si con ello se impidiese la libre circulación de aire por las aperturas de ventilación.
- 8. No instale el equipo cerca de fuentes de calor** - Como radiadores, calentadores, estufas o cualquier otro aparato (incluyendo los amplificadores) generador de calor.

- 9. No anule la seguridad de la clavija de corriente** (ya sea de tipo

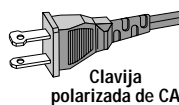

- polarizado o con toma de tierra). Las clavijas polarizadas tienen dos patillas, una más ancha que la otra. Las que disponen de toma de tierra tienen dos patillas y una tercera que es la de conexión a tierra. Tanto la patilla más ancha como la toma de tierra han sido incorporadas a la clavija para su seguridad personal. Si la clavija suministrada con el equipo no es compatible con su toma de corriente, consulte a un electricista para sustituir la toma de corriente obsoleta.
- 10. Proteja debidamente el cable impidiendo** que pueda pisarse o incluso perforarse, especialmente en la parte más próxima a la clavija y en el punto de salida del equipo.
  - 11. Utilice exclusivamente aquellos dispositivos/accesorios** recomendados por el fabricante.
  - 12. Coloque el equipo exclusivamente** sobre aquellos carros, bases, tripodes, soportes o mesas especificados por el comerciante o vendidos con el equipo. Cuando utilice un carro, tenga cuidado al desplazar el conjunto carro/equipo para evitar posibles daños por vuelco.
  - 13. Desenchufe el aparato** durante tormentas eléctricas o cuando no vaya a ser utilizado durante largo tiempo.
  - 14. Confíe el mantenimiento y las reparaciones** a personal técnico especializado. El equipo deberá repararse siempre que haya resultado dañado de alguna manera, como por ejemplo por daños en el cable o en la clavija, por derrame de líquido sobre el equipo, por objetos que hubieran podido introducirse en su interior, por exposición del equipo a la lluvia o a ambientes húmedos, cuando el equipo no funcione con normalidad o cuando hubiera sufrido algún tipo de caída.

EL 4562-S004: 99/3



# GARANTIA LIMITADA

## SISTEMA DE AUDIO PORTATIL

Cambio gratis por un año

Se necesita presentarse en persona con este producto para cambiarlo.

### ¿QUIEN TIENE PROTECCION?

Usted debe tener su comprobante de venta para cambiar el producto. Una nota de venta u otro documento mostrando que usted compró el producto se considera un comprobante de venta. Adjúntelo a este manual de instrucciones y reténgalo a la mano.

### ¿QUE CUBRE?

La protección bajo la garantía comienza el mismo día en que usted compra el producto. Durante un año a partir de esta fecha, se reemplazará un producto inoperante o defectuoso con otro nuevo, renovado o comparable sin cargo alguno. Un producto de reemplazo tiene cobertura sólo durante el periodo de la garantía original. Una vez que venza la garantía original del producto, también habrá vencido la garantía del producto de reemplazo.

### ¿QUE EXCLUYE LA GARANTIA?

Su garantía no cubre:

- cobros por mano de obra durante la instalación o montaje del producto, ajuste de los controles del cliente o de preferencia e instalación o reparación de los sistemas con antena fuera de la unidad.
- reparación del producto y/o reemplazo de piezas, a raíz de uso indebido, accidente, reparación no autorizada u otra causa no bajo el control de Philips Consumer Electronics Company.
- problemas de recepción ocasionados por condiciones de señales o sistemas de cable o de antena fuera de la unidad.
- un producto que requiera modificación o adaptación para que opere en un país que no sea el país para el que fue concebido, fabricado, aprobado y/o autorizado, o la reparación de productos dañados por tales modificaciones.
- daños incidentales o consecuentes que resulten del producto. (Algunos estados no permiten la exclusión por daños incidentales o consecuentes, de modo que es posible que la exclusión arriba indicada no le sea aplicable a usted. Esto incluye, sin limitarse, materiales pregrabados con o sin amparo de derechos de autor.)
- Una unidad que se ha comprado, usado o reparado fuera de los EE.UU., Puerto Rico, las Islas Virgenes y el Canadá, o que se ha usado para fines comerciales o institucionales (inclusive productos usados con fines de arrendamiento, pero sin limitarse a éstos).

### ¿DONDE SE EFECTUA EL CAMBIO?

Usted puede cambiar el producto en todos los países con distribución oficial del producto por Philips Consumer Electronics Company. En países donde Philips Consumer Electronics Company no distribuye el producto, la entidad local de servicio Philips tratará de darle un producto de reemplazo (aunque puede haber demora si el producto apropiado no está fácilmente disponible).

### ANTES DE PEDIR UN CAMBIO...

Favor de consultar el manual de instrucciones antes de pedir un cambio. Algunos ajustes de los controles según las indicaciones en el manual podrían ahorrarle un viaje.

### PARA CAMBIAR UN PRODUCTO EN LOS EE.UU., PUERTO RICO O LAS ISLAS VIRGENES...

Comuníquese con su distribuidor para concertar el cambio. También, usted puede enviar el producto con el seguro y transporte o franqueo prepagados, adjuntando el comprobante de venta y enviándolo a la dirección a continuación:

Small Product Service Center  
Philips Service Company  
907 Snapps Ferry Road, Plant 2, Building 6  
Greeneville, TN 37743 USA

(En los EE.UU., Puerto Rico o las Islas Virgenes, toda garantía implícita, inclusive las garantías implícitas de comerciabilidad y aptitud para un propósito en particular, están limitadas en cuanto a duración al plazo de esta garantía expresa. Puesto que algunos estados no permiten limitaciones sobre la duración de una garantía implícita, es posible que la limitación arriba indicada no le sea aplicable a usted.)

### PARA CAMBIAR UN PRODUCTO EN EL CANADA...

Favor de comunicarse con Philips al:

800-1-661-6162 (francófono)  
800-1-363-7278 (anglófono)

(En el Canadá, esta garantía es otorgada en lugar de toda otra garantía. No se otorga ninguna otra garantía expresa ni implícita, comprendiéndose aquí ninguna garantía implícita de comerciabilidad o aptitud para propósito alguno. Philips no será responsable bajo circunstancia alguna por daños y perjuicios directos, indirectos, especiales, incidentales o consecuentes, independientemente de la manera ocasionada, aun con notificación de la posibilidad de los mismos.)

### PARA CAMBIAR UN PRODUCTO DESPUES DE VENCER LA GARANTIA...

En los EE.UU., Puerto Rico o las Islas Virgenes, comuníquese con Philips Service Company, llamando al (800) 531-0039 para obtener el costo de cambio de un producto después de vencer la garantía. Luego empaque el producto con cuidado y envíelo al Small Product Service Center, a la dirección arriba. En el Canadá, llame al teléfono encontrado arriba en la sección "Para cambiar un producto en el Canadá" para obtener el costo para cambiar un producto no amparado por garantía.

### RECUERDE...

Favor de anotar los números de modelo y serie del producto en el espacio abajo. También, sírvase llenar y enviar oportunamente su tarjeta de registro de la garantía. Así nos será más fácil notificarle en caso de ser necesario.

Modelo No. \_\_\_\_\_

Serie No. \_\_\_\_\_

*Esta garantía le otorga derechos legales específicos y usted podría gozar de otros derechos que varían de un estado a otro.*

**Philips Service Solutions Group, P.O. Box 2976, Longview, Texas 75606, (903) 242-4800**

EL6095T001 / MAC5433 / 3-00

# CONTROLES

## PANELES SUPERIOR Y FRONTAL

- ① **VOLUME** – ajusta el nivel del sonido y los ajustes del ecualizador digital
- ② **DIGITAL DBB (Realce dinámico de graves)** – realiza los graves
- ③ **INCREDIBLE SURROUND** – produce un efecto estéreo fenomenal
- ④ **Botón deslizante POWER** – selecciona las fuentes de sonido CD/ TUNER/ TAPE (CD/ sintonizador/ cinta) y también apaga el aparato
- ⑤ **Botones del GRABADOR DE CASETES:**  
**RECORD** ● – para iniciar la grabación  
**PLAY** ◀ – para iniciar la reproducción  
**SEARCH** ◀◀, ▶▶ – para rebobinar/ bobinar la casete  
**OPEN•STOP** ▲ ■  
– para abrir el compartimento de la casete;  
– para detener la cinta  
**PAUSE** ■■ – para interrumpir la grabación o la reproducción
- ⑥ **OPEN•CLOSE** – para abrir/ cerrar la puerta del CD
- ⑦ **STOP** ■ – para detener la reproducción de un CD o borrar un programa CD
- ⑧ **PLAY•PAUSE** ▶■ – para iniciar o interrumpir la reproducción de un CD
- ⑨ **BATT LOW** – indicación de que las pilas están desgastadas
- ⑩ **PROG** – CD: para programar pistas y repasar el programa;  
Sintonizador: para programar emisoras de radio preseleccionadas (presintonías)
- ⑪ **SHUFFLE** – para reproducir pistas de CD al azar
- ⑫ **SEARCH** ◀◀, ▶▶  
Sintonizador: - (bajar, subir) para sintonizar emisoras;  
CD: – para atrasar o avanzar dentro de una pista;  
– para saltar al principio de la pista actual/ anterior/ siguiente

- ⑬ **REPEAT** – para repetir una pista/ un programa de CD/ el CD completo
- ⑭ **Pantalla** – indica el estado del aparato
- ⑮ **REMOTE SENSOR** – detector de infrarrojos para el mando a distancia
- ⑯ **BAND** – para seleccionar la banda de ondas
- ⑰ **TUNER PRESET** ▼, ▲ – para seleccionar una presintonía (bajar, subir)

## PANEL POSTERIOR

- ⑱  – conexión para auriculares de 3,5 mm
- ⑲ **Antena telescópica** – mejora la recepción de FM
- ⑳ **AC POWER** – entrada para el cable de alimentación
- ㉑ **Tapa del compartimento de las pilas**

## MANDO A DISTANCIA

- ① **VOLUME** ▲, ▼ – para ajustar el volumen
- ② **PRESET** ▲, ▼ – para seleccionar una presintonía (subir/bajar)
- ③ **TUNING** ◀◀, ▶▶ para sintonizar con emisoras (subir, bajar)
- ④ **SHUFFLE** – para reproducir al azar las pistas de un CD
- ⑤ **REPEAT** – para repetir una pista/ un programa CD o el CD completo
- ⑥ **▶■** – para iniciar/interrumpir la reproducción de un CD
- ⑦ **◀, ▶** – para saltar al principio de la pista actual/anterior/ siguiente
- ⑧ **STOP** ■ – para detener la reproducción o borrar un programa de CD
- ⑨ **SEARCH** ◀◀, ▶▶ – para buscar hacia atrás/adelante en una pista del CD

Si desea aumentar la duración de las pilas, utilice el suministro de la red. Antes de introducir las pilas, desconecte el enchufe del aparato y el de la toma mural.

## PILAS (OPCIONALES)

1. Abra el compartimento e inserte seis pilas, tipo **R-20, UM-1** o **D-cells**, (preferiblemente alcalinas) de manera que las polaridades coincidan con los signos "+" y "-" indicados en el compartimento.

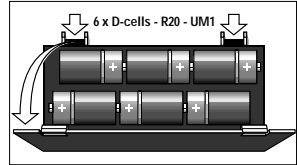

## Mando a distancia (incluido)

Abra el compartimento de las pilas e inserte dos pilas tipo **AAA, RO3** o **UM4** (preferiblemente alcalinas)

2. Cerciérese de que las ha insertado bien y con firmeza y coloque de vuelta la tapa. El aparato está preparado para funcionar.

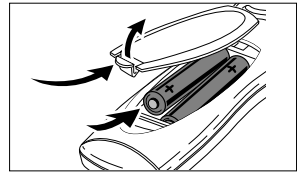

– Si se ilumina **BATT LOW**, la energía de las pilas se está agotando.

– Si las pilas están muy desgastadas, la indicación **BATT LOW** finalmente desaparece.

– *Una utilización incorrecta de las pilas puede ocasionar un derrame electrolítico y la corrosión del compartimento o provocar un reventón de las mismas. De manera que:*

– No mezcle los tipos de pilas, por ej. las alcalinas con las de carbono-zinc. Utilice únicamente pilas del mismo tipo.

– Cuando vaya a introducir las pilas, no mezcle las gastadas con las nuevas.

– Saque las pilas si no va a usar el aparato durante mucho tiempo

– **Las pilas contienen sustancias químicas, de manera que siga las instrucciones a la hora de deshacerse de ellas.**

## UTILIZACIÓN DE LA ENERGÍA CA

1. Compruebe que el voltaje **que se indica en la placa tipo situada en la base del aparato** coincide con el del suministro de la red local. De lo contrario, consulte con su distribuidor o centro de servicio.

2. Si su aparato está equipado con un selector de voltaje, ajústelo para que coincida con el voltaje del suministro de energía local.

3. Conecte el cable de alimentación al enchufe mural para ponerlo en funcionamiento

4. Para desconectarlo completamente de la red, desenchúfelo de la toma mural

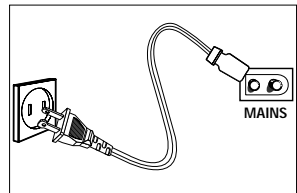

## ENCENDIDO/APAGADO

- Deslice el botón **POWER** a la fuente de sonido deseada: **CD**, **TUNER** o **TAPE**.
- Si el botón deslizante **POWER** está en la posición **TAPE/OFF** y las teclas de la platina no están apretadas, el aparato permanece en la posición de apagado.
- Los ajustes de sonido, volumen y las presintonías permanecerán almacenados en la memoria del aparato.

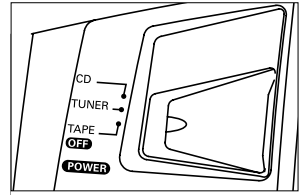

## AJUSTES DE VOLUMEN Y SONIDO

1. Gire el control **VOLUME** en la dirección de las agujas del reloj para aumentar el volumen o en dirección opuesta para disminuirlo (o pulse **VOLUME ▲** o **▼** en el mando a distancia).  
→ La pantalla muestra el nivel de volumen: en la barra de volumen, **vol.**, y un número del 0 al 32.
2. Pulse **DIGITAL DBB** para activar o desactivar "dynamic bass boost" (realce dinámico de bajos).  
→ Si está activado, se enciende **DIGITAL DBB**.
3. Pulse **INCREDIBLE SURROUND** para activar o desactivar el efecto de sonido envolvente..  
→ Si está activado, se enciende Si está activado, se enciende **INCREDIBLE SURROUND**.

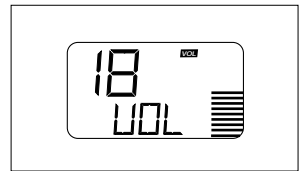
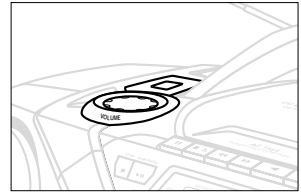

**Advertencia:** El efecto **INCREDIBLE SURROUND** puede variar de acuerdo a los diferentes tipos de música.

## INFORMACIÓN GENERAL

### Mantenimiento

- No exponga el aparato, las pilas, los CD o las cassetes a la humedad, lluvia, arena o al calor excesivo causado por sistemas de calefacción o la luz directa del sol.
- Para limpiar el aparato, utilice una gamuza suave, ligeramente humedecida. No utilice productos de limpieza que contengan alcohol, amoníaco, bencina o abrasivos ya que éstos pueden dañar la caja.

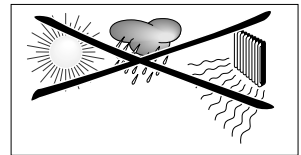

### Información de seguridad

- Coloque el aparato sobre una superficie lisa para que no quede en posición inclinada. Asegúrese de que la ventilación es adecuada para evitar la acumulación de calor dentro del mismo.
- La parte mecánica del aparato contiene contactos autolubricantes y no se deben engrasar o aceitar.



## Sintonización de emisoras

### 1. Seleccione la fuente **TUNER**.

→ Aparece brevemente en pantalla  $\text{FM}$  seguido de la frecuencia de la emisora.

### 2. Pulse **BAND** una o más veces para seleccionar la banda de ondas.

### 3. Pulse el botón **SEARCH** $\llcorner$ o $\lrcorner$ (en el mando a distancia, **TUNING** $\llcorner$ o $\lrcorner$ ) y cuando la frecuencia en pantalla comienza a pasar, suéltelo.

→ El sintonizador sintoniza automáticamente con una emisora de suficiente intensidad de señal. Durante la sintonización automática, la pantalla muestra  $\text{Srch}$ .

→ Si se sintoniza con una emisora FM, aparece **STEREO**.

### 4. Repita el punto 3 tantas veces como sea necesario hasta que encuentre la emisora deseada.

- Para sintonizar con una estación de señal débil, pulse **SEARCH**  $\llcorner$  o  $\lrcorner$  breve y repetidamente hasta que alcance una recepción óptima.

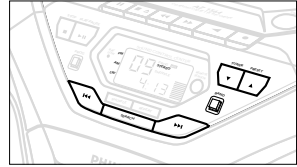

## Para mejorar la recepción de la radio:

- Para **FM**, saque la antena telescópica. Incline y de vueltas a la antena. Reduzca la longitud de la misma si la señal es demasiado fuerte (proximidad al transmisor).
- Para **AM**, el aparato posee una antena incorporada, de manera que no se necesita la telescópica. Para manejarla, de vueltas al aparato.

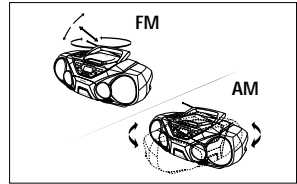

## Programación de emisoras de radio

Se pueden almacenar en la memoria hasta un total de 30 emisoras.

### 1. Sintonice con la emisora que desee (vea: Sintonización de emisoras)

### 2. Pulse **PROG** para activar la programación

→ Pantalla: parpadea **PROG**.

### 3. Pulse **PRESET** $\blacktriangle$ o $\blacktriangledown$ una o más veces para asignar a la emisora un número del 1 al 30.

### 4. Pulse **PROG** de nuevo para confirmar el ajuste.

→ Pantalla: desaparece **PROG**, el número y la frecuencia de la emisora presintonizada (presintonía) aparecen en pantalla.

### 5. Repita los números del 1 al 4 para almacenar otras emisoras.

- Se puede sustituir una presintonía simplemente almacenando otra en su lugar.

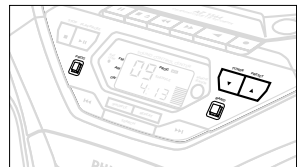

## Sintonización de presintonías

Pulse **TUNER PRESET**  $\blacktriangledown$  o  $\blacktriangle$  hasta que aparezca en pantalla la presintonía deseada.

## Para cambiar la rejilla de sintonización (sólo en algunos modelos).

En Norteamérica y Sudamérica el paso de sintonización entre canales adyacentes de las ondas AM y FM es de **10kHz** y **100 kHz** respectivamente. En el resto del mundo es de **9 kHz** y **50 kHz**. Normalmente el paso de frecuencia para su área viene ya preseleccionado de fábrica. De lo contrario, siga el procedimiento siguiente:

1. Asegúrese de que el aparato está en la posición **TAPE/OFF** y apagado.
  2. Para seleccionar **9KHz**: pulse al mismo tiempo **PROG** y **REPEAT** en el aparato.
  3. Active la fuente **TUNER** y a continuación suelte los controles.
    - Para seleccionar **10KHz**: Repita los pasos del **1 al 3**, pero en el paso **2** pulse al mismo tiempo en el aparato **PROG** y **TUNING** ►►.
- Cuando sintonice con emisoras, la pantalla muestra la sintonización en pasos de **9** o **10**.
- Se verán afectadas todas las presintonías y probablemente necesitará reprogramarlas.

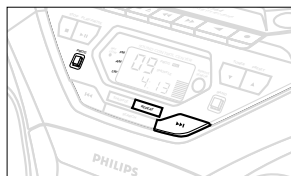

## Reproducción de un CD

Este equipo puede reproducir toda clase de discos de audio como CD grabables y regrabables. No intente reproducir un CD-ROM, CDi, un VCD, un DVD o de CD ordenador.

- Si desea reproducir un CD regrabable (CD-RW), la reproducción tardar entre 3-15 segundos después de pulsar ►►.

1. Seleccione la fuente **CD**.
2. Pulse **OPEN•CLOSE** para abrir la puerta del CD.
  - Pantalla: Cuando abra la puerta del CD, aparece  $\text{CD OPEN}$ .
3. Introduzca un CD o CD-R(W) con la parte impresa hacia arriba y pulse **OPEN•CLOSE** para cerrar la puerta del CD.
  - Pantalla: muestra  $\text{CD}$  mientras examina el contenido del CD. Aparecen en pantalla el número total de pistas y el tiempo de reproducción.
  - Pantalla: muestra  $\text{CD}$  si el CD R(W) no es un disco acabado.
4. Pulse **PLAY•PAUSE ►►** (en el mando a distancia ►►) para comenzar la reproducción.
  - Pantalla: número de pista en curso y el tiempo transcurrido de la misma.
5. Para interrumpir la reproducción pulse **PLAY•PAUSE ►►**.
  - Pulse de nuevo **PLAY•PAUSE ►►** para reanudar la reproducción.
  - Cuando se hace una pausa en la reproducción, la pantalla se para y comienza a parpadear el tiempo transcurrido de reproducción.
6. Para detener la reproducción del CD, pulse **STOP ■**.

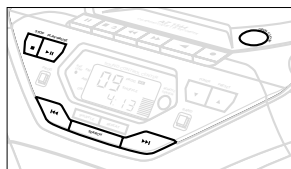

**Advertencia:** la reproducción del CD se para también cuando :

- la puerta del CD está abierta;
- el CD ha llegado al final (a menos que haya seleccionado **REPEAT ALL**);
- selecciona otra fuente: **TAPE / TUNER**.

# REPRODUCTOR DE CD

## Para seleccionar otra pista diferente

- Pulse **SEARCH** ◀◀ o ▶▶ en el aparato, (en el mando a distancia ◀◀ o ▶▶) una vez o repetidamente hasta que el número de pista deseada aparezca en la pantalla.
- Si ha seleccionado un número de pista inmediatamente después de introducir un CD o en la posición de parada (pause), deberá pulsar **PLAY•PAUSE** ▶▶ (en el mando a distancia ▶▶) para comenzar la reproducción.

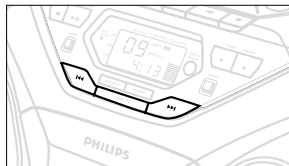

## Búsqueda de un fragmento en una pista

1. Mantenga pulsado **SEARCH** ◀◀ o ▶▶ (en el mando a distancia ◀◀ o ▶▶).
  - El CD se reproduce a alta velocidad y con un volumen reducido.
2. Una vez identificado el fragmento que desea, suelte **SEARCH** ◀◀ o ▶▶.
  - Se restablece la reproducción normal.

### Advertencia:

*Mientras se reproduce un programa de CD o si permanece activado SHUFFLE/ REPEAT, la búsqueda sólo se puede realizar dentro de la pista.*

## Modos diferentes de reproducción: SHUFFLE y REPEAT

Se pueden seleccionar y cambiar los diferentes modos antes o durante la reproducción. Los modos de reproducción pueden también combinarse con PROGRAM.

**SHUFFLE** - para reproducir un programa o todas las pistas del CD en un orden aleatorio

**SHUFFLE** y **REPEAT ALL** - para repetir un programa o el CD completo en un orden aleatorio

**REPEAT ALL** - para repetir un programa o el CD completo

**REPEAT** y **SHUFFLE REPEAT** - para reproducir continuamente la pista actual (al azar)

1. Para seleccionar el modo de reproducción, pulse el botón **SHUFFLE** o **REPEAT** antes o durante la reproducción hasta que la pantalla muestre la función deseada.
2. Si está en la posición de parada (stop), pulse **PLAY•PAUSE** ▶▶ (en el mando a distancia ▶▶) para comenzar la reproducción.
  - Si ha seleccionado el modo SHUFFLE, la reproducción comienza inmediatamente.
3. Para volver a la reproducción normal, pulse el botón correspondiente **SHUFFLE** o **REPEAT** hasta que éstos desaparezcan de la pantalla.
  - También se puede pulsar **STOP** ■ para desactivar el modo de reproducción.

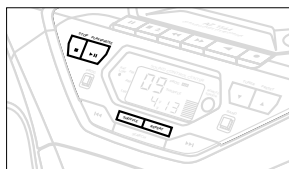
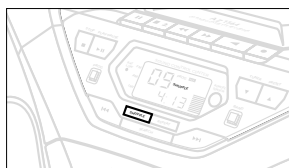

# REPRODUCTOR DE CD

## Programación de números de pistas

Efectúe la programación en la posición de parada (stop) para seleccionar y almacenar las pistas de su CD en la secuencia que prefiera. Una pista puede almacenarse más de una vez, si así lo desea. Se pueden almacenar en la memoria hasta un total de 20 pistas.

1. Utilice **SEARCH** ◀◀ o ▶▶ en el aparato, (en el mando a distancia ◀◀ o ▶▶) para seleccionar el número de pista deseada.

2. Pulse **PROG**.

→ Pantalla: aparece **PROG** y el número de pista seleccionado. Aparece brevemente **PRPG**.

→ Si intenta la programación sin haber seleccionado un número de pista, aparece en pantalla **SEL**.

3. Repita los pasos del 1 al 2 para seleccionar y memorizar todas las pistas deseadas.

→ Si intenta almacenar más de 20 pistas, aparece en pantalla **FULL**.

4. Para comenzar la reproducción de un programa de CD, pulse **PLAY•PAUSE** ▶|| (en el mando a distancia ▶||).

→ Si ha seleccionado las pistas durante la reproducción de un CD, pulse primero **STOP** ■, y a continuación **PLAY•PAUSE** ▶||.

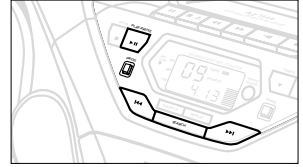

## Revisión de un programa

En la posición de parada (stop) o durante la reproducción, mantenga pulsado **PROG** durante algunos momentos hasta que la pantalla muestre todos los números de pista almacenados secuencialmente.

## Borrado de un programa

Maneras de borrar un programa:

- pulse una vez **STOP** ■ (en la posición de parada);
- pulse dos veces **STOP** ■ durante la reproducción;
- Desaparece **PROG** y la pantalla muestra brevemente **PRPG**.

También se puede borrar de la siguiente manera:

- pulse el botón de apertura de la puerta del CD;
- seleccione otra fuente: TAPE / TUNER.

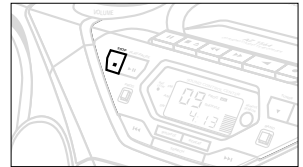

## Reproductor de CD y manejo de un CD

- Si el reproductor de CD no lee los discos correctamente, utilice un disco limpiador antes de llevar el aparato a reparar. Un método diferente de limpieza podría destruir la lente.
- ¡No toque nunca la lente del CD!
- Los cambios repentinos de temperatura en las proximidades pueden provocar una acumulación de humedad en la lente del reproductor de CD. En tal caso, se imposibilitará la reproducción. No intente limpiar la lente, simplemente coloque el aparato en un ambiente cálido hasta que se disipe el vapor.
- Mantenga el compartimento del CD siempre cerrado para evitar la acumulación de polvo en la lente.

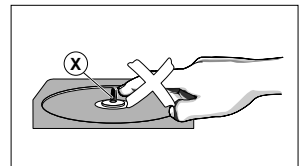



- Para extraer un CD de la caja, presione el eje central y levante el CD al mismo tiempo. Agarre el CD por los bordes y para evitar que se raye o se llene de polvo, colóquelo de vuelta en su caja después de utilizarlo.
- Para limpiar el CD, utilice un paño suave sin pelusas y páselo desde el centro hacia los bordes. No utilice productos de limpieza que puedan dañar el disco.
- *Nunca* escriba o coloque pegatinas en el CD.

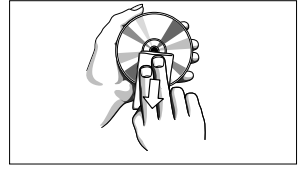

## Reproducción de cassetes

### 1. Seleccione la fuente **TAPE**.

→ La pantalla muestra tape durante la reproducción de la cinta.

### 2. Pulse **OPEN•STOP ▲■** para abrir la puerta del portacassetes.

### 3. Introduzca un casete grabado y cierre la puerta.

### 4. Pulse **PLAY ◀** para comenzar la reproducción.

### 5. Para interrumpir la reproducción pulse **PAUSE II**. Para reanudarla, pulse de nuevo el mismo botón.

### 6. Si pulsa **SEARCH ◀◀** o **▶▶** en el aparato se puede rebobinar/avanzar rápidamente.

### 7. Para detener la cinta, pulse **OPEN•STOP ▲■**.

- Las teclas se sueltan automáticamente cuando la cinta llega al final, a menos que se haya activado **PAUSE II**.

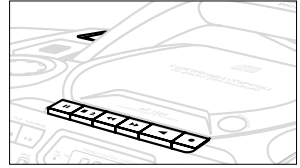

## INFORMACIÓN GENERAL SOBRE LA GRABACIÓN

- En general, se permiten realizar grabaciones siempre y cuando no se infrinjan los derechos de autor o los derechos a terceros.
- La platina de este aparato no es compatible con cassetes tipo **CHROME (IEC II)** o **METAL (IEC IV)**. Utilice únicamente las de tipo **NORMAL (IEC I)** con las pestañas de protección intactas.
- El nivel óptimo de grabación se ajusta automáticamente. La modificación de los controles **VOLUME**, **INCREDIBLE SURROUND** o **DBB** no afectan a la grabación.
- Al principio y al final, durante los 7 segundos que tarda la cinta de guía en pasar por las cabezas de grabación, no se grabará nada.
- Para evitar grabaciones accidentales, rompa la pestaña izquierda. Para volver a grabar en ese lado de la casete, cubra el orificio con cinta adhesiva.

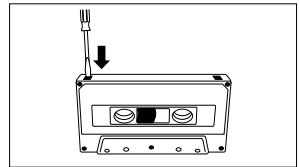

## Comienzo de la grabación sincronizada

### 1. Seleccione la fuente **CD**.

### 2. Introduzca un CD y si prefiere, números de pista de un programa.

### 3. Pulse **OPEN•STOP ▲■** para abrir el portacassetes.

### 4. Introduzca una cinta apropiada en el portacassetes y cierre la tapa.

# GRABADORA DE CASETES

5. Pulse **RECORD ●** para comenzar la grabación.
  - Se inicia automáticamente la reproducción del programa desde el principio. No es necesario activar el reproductor de CD por separado.

## Para seleccionar y grabar un determinado fragmento de una pista:

- Mantenga pulsado **SEARCH ◀◀ o ▶▶** (en el mando a distancia ◀◀ o ▶▶).
  - Cuando encuentre el fragmento deseado, suelte **SEARCH ◀◀ o ▶▶**.
  - Para interrumpir la reproducción del CD, pulse **PLAY•PAUSE ▶▶** (en el mando a distancia ▶▶).
  - La grabación comenzará exactamente en ese punto cuando apriete **RECORD ●**.
6. Para interrumpir el proceso brevemente durante la grabación, pulse **PAUSE II**. Para reanudar la grabación, pulse de nuevo **PAUSE II**.
  7. Para finalizar la grabación, pulse **OPEN•STOP ▲■**.

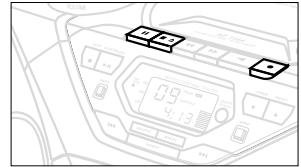

## Grabación de la radio

1. Sintonice con la emisora que desee (Vea, Sintonización de emisoras).
2. Pulse **OPEN•STOP ▲■** para abrir la tapa del portacasetes.
3. Introduzca una cinta apropiada y cierre la tapa.
4. Pulse **RECORD ●** para comenzar la grabación.
5. Para efectuar interrupciones breves, pulse **PAUSE II**. Para reanudar la grabación, pulse de nuevo.
6. Para finalizar la grabación, pulse **OPEN•STOP ▲■**.

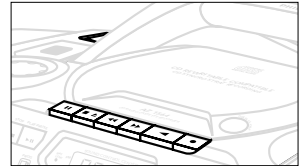

## Mantenimiento de la platina

Para obtener una grabación o reproducción óptimas, limpie las partes (A), (B) y (C) de la platina cada 50 horas de funcionamiento, o por término medio, una vez al mes. Para limpiar ambas platinas, utilice un trocito de algodón ligeramente humedecido en alcohol o en algún producto especial de limpieza de cabezales.

1. Abra el portacasetes pulsando **OPEN•STOP ▲■**.
2. Pulse **PLAY ◀** y limpie el rodillo de presión (de goma) (C).
3. Pulse **PAUSE II** y limpie las cabezas magnéticas (A) y también el cabezante (B).
4. Después de la limpieza, pulse **OPEN•STOP ▲■**.

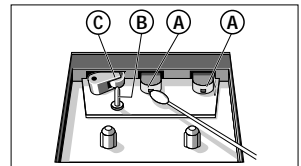

### Advertencia:

*También se pueden limpiar las cabezas pasando una casete de limpieza una vez.*

Si ocurre una avería, siga los consejos que se dan más abajo antes de llevar el aparato a reparar. Si, después de haber seguido estos consejos, no logra solucionar el problema, consulte a su distribuidor o centro de servicio.

**PRECAUCIÓN:** *No abra el aparato ya que puede recibir una descarga eléctrica. No trate de reparar el aparato Vd. mismo ya que tal acción invalidaría la garantía.*

## PROBLEMA

– CAUSA POSIBLE

- SOLUCIÓN

### No hay sonido/energía

– VOLUME no está ajustado

- Ajuste VOLUME

– Los auriculares están conectados

- Desconéctelos

– El cable de red no está bien conectado

- Conéctelo bien

### Fuerte zumbido o ruido en la radio

– Interferencias eléctricas: el aparato está demasiado cerca del TV, VCR u ordenador

- Aumente la distancia

### La recepción de la radio es débil

– La señal es demasiado débil

- FM: Para obtener una recepción óptima, dirija la antena telescópica

### Indicación

– El CD está rayado o sucio

- Cambie/ limpie el CD, vea Mantenimiento
- La lente láser tiene humedad
- Espere hasta que la humedad se evapore

### Indicación

– El CD-R(W) es virgen o no está bien acabado

- Utilice un CD-R(W) acabado

### El CD salta de pista

– El CD está dañado o sucio

- Cambie o limpie el CD
- Está activado SHUFFLE o PROGRAM
- Desactive SHUFFLE / PROGRAM

### Polvo y suciedad en las cabezas, etc.

– Limpie las partes de la platina, vea Mantenimiento

- Limpie las partes de la platina, vea Mantenimiento
- Se están utilizando tipos de casetes incompatibles: (METAL o CHROME)
- Utilice las de tipo NORMAL (IEC I) para la grabación

### La grabación no funciona

– Las pestañas de la casete están rotas

- Coloque una cinta adhesiva sobre la endadura

### El mando a distancia no funciona bien

– Las pilas están desgastadas

- Ponga pilas nuevas
- Las pilas están mal colocadas
- Inserte las pilas correctamente
- La distancia o el ángulo entre los dos es demasiado pronunciado
- Reduzca la distancia o el ángulo

## Información medioambiental

Se ha prescindido de cualquier material de embalaje innecesario. El embalaje esta compuesto de tres materiales fácilmente separables: cartón (la caja), poliestireno expandible (amortiguación) y polietileno (bolsas, plancha protectora de espuma).

**El aparato está fabricado con materiales que se pueden reciclar si son desmontados por una empresa especializada. Observe las normas locales concernientes a la eliminación de estos materiales, pilas usadas y equipos desechables.**

# AZ 1564 - CD Radio Cassette Recorder

## PHILIPS CONSUMER ELECTRONICS COMPANY

A Division of Philips Electronics North America Corporation  
Knoxville, Tennessee 37914-1810, U.S.A.

English

Français

Español

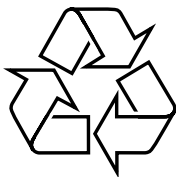

Meet PHILIPS at the Internet <http://www.philips.com>

